



STONE  
& STYLE

Megategels, pavés,  
escaliers, palissades &  
mobilier de jardin en béton

Gamme complète

pour le jardin, la terrasse & l'entrée



p 3 **Fabriqués avec soin**

p 4 **Pourquoi choisir Ebema\_Stone&Style ?**

p 5 **La force du béton**

p 6 **Gamme complète**

p 8 **Megategels**



p 26 **Multiformats**



p 76 **Sur mesure**

p 77 **L'aspect technique**

p 112 **Foire aux questions**

p 34 **Pavés**



p 50 **Eco Solutions**



p 114 **Colophon**

p 115 **Contact**

p 62 **Finition**



p 72 **Objects**



# Fabriqués avec soin

Ebema améliore les espaces extérieurs, depuis de longues années déjà. Avec notre gamme Ebema\_Stone&Style, nous aménageons jardins, terrasses et allées. Avec soin, expertise et ... passion. Nos professionnels n'ont d'yeux que pour des solutions élégantes et de qualité. Chaque fois, ils écrivent une nouvelle histoire en béton préfabriqué qui s'accorde avec le projet de vos rêves. Une histoire dont vous profiterez jour après jour pendant de nombreuses années.

Découvrez, dans ce catalogue, le résultat de cette passion. Dalles Megategels, pavés en béton, Eco Solutions, escaliers, murets, palissades, bordures, ... dans différentes formes et finitions. De Smooth à Rockstone, de tendance à intemporelle. Dans une vaste palette de teintes et formats. Pour chaque style, nous avons la concordance parfaite en béton. Nous vous souhaitons beaucoup d'Outspiration.

L'équipe Stone&Style



**Bordure palissade  
Droit Classic**  
Noir

**Pavé Carreau**  
30 x 20 cm  
Nuance

# Pourquoi choisir Ebema\_Stone&Style ?

## 6 raisons

### 1. Projets d'ensembles

Notre gamme est exceptionnellement grande. Vous pourrez ainsi combiner des escaliers, bordures, palissades, éléments muraux, dalles et pavés, le tout dans la même couleur et la même finition. Créez le projet total de vos rêves pour votre jardin, votre terrasse et vos espaces extérieurs.

### 2. Belge

La production de Stone&Style se déroule entièrement en Belgique. Nous suivons le processus de près. Le résultat ? Un produit local, honnête et solide !

### 3. Dimensions stables

Grâce à notre méthode de production unique, nos pavés et dalles en béton ont des dimensions stables. Autrement dit, il n'y a pas de variations ni en largeur ni en longueur. Les lignes droites sont donc parfaitement respectées.

### 4. Innovation

Les limites sont faites pour être dépassées. Prenez l'exemple de notre gamme **intense**. Un système d'imprégnation unique qui garantit une résistance encore meilleure au soleil, à la pluie et aux saletés.

### 5. Réseau

Nous disposons d'un vaste réseau de distributeurs et poseurs agréés. Chaque année, ils perfectionnent leurs connaissances des dernières techniques chez Ebema.

### 6. Personnalisation

Un stock énorme, du sur mesure pour ceux qui le souhaitent, mais surtout : une équipe qui aime réfléchir avec vous, de la conception à la livraison.

# La force du **béton**

Epuré, solide mais cependant flexible. Peu néfaste pour l'environnement, facile à entretenir et avec une infinité de possibilités de création : le béton est le matériau de construction de l'avenir. Il est idéal pour embellir et épurer, en tout confort, les espaces extérieurs.

Pavés et dalles en béton, mobilier de jardin, pavages filtrants : tout est possible en béton. Dénivellations ? Elles se compensent aisément avec les escaliers, murets, palissades, ... en béton. Afin que l'allée, le sentier, la piscine, le plan d'eau, ... s'accordent et s'harmonisent avec la terrasse. Une harmonie architecturale pure pour les projets d'ensembles. Nous proposons un vaste choix de styles, textures et coloris. Tout cela, c'est la force du béton.



**Beam Soft Smooth**  
300 x 40 x 60 cm  
Blue Velvet

**Megategel Smooth**  
100 x 50 x 6 cm  
Blue Velvet

Gamme complète

# Une gamme pleine d'Outspiration

Jardin, terrasse en ville ou en toiture, allée de garage, ... S'agit-il d'un aménagement extérieur ou d'un **concept d'ensemble** où tous les éléments doivent parfaitement s'harmoniser ? Tout est possible. Ce catalogue vous donnera plein d'inspiration pour l'extérieur. **Outspiration** vous aidera à réaliser votre rêve. Comme nos énormes dalles Megategels, qui sont particulièrement séduisantes grâce à leurs dimensions et leur forme épurée. Elles parviennent même à agrandir visuellement des petites surfaces.



Megategel Carreau  
100 x 100 cm  
Carbon Intense



Megategel Carreau  
100 x 100 cm  
Arduna



Gamme complète

# Megategels

## Carreau

Des dalles de grand format qui apportent unité, dégagement et repos. Les dalles trouvent leur place dans un jardin élégant, contemporain ou minimaliste. Agrémentez les lignes épurées de teintes sobres comme le Gris Naturel, Arduna, Carbon **intense**, Turf **intense** ou Grand Blanc **intense**.



Megategel Carreau  
100 x 100 cm  
Gris Naturel



Megategel Carreau  
60 x 60 cm Tricolore-Cendre

**Gamme complète**

## Mega-Escalier Carreau

Le Mega-Escalier de notre collection Carreau donne une dimension supplémentaire à tous les jardins. Vous l'intégrerez facilement dans votre espace extérieur. Les marches d'escalier ont un nez arrondi pour plus de sécurité et faciliter l'accès.

### CONCEPT TOTAL

Découvrez au travers de cette brochure pratique des projets globaux où différents produits de la gamme Ebema\_Stone&Style sont combinés pour atteindre une finition parfaite. Vous les reconnaîtrez au label Concept Total

**Mega-Escalier** Carreau



↑  
**Mega-Escalier  
Carreau**  
100 x 15 x 40 cm  
Gris Naturel

↖  
**Megategel  
Carreau**  
100 x 100 cm  
Gris Naturel

## Bordures Mega-Palissade

Les bordures Mega-Palissade sont idéales pour intégrer des parterres dans une grande surface, afin que les plantes aient elles aussi la place qu'elles méritent. D'autre part, les bordures Mega-Palissade franchissent sans problème toute dénivellation. Elles sont faciles à combiner avec les autres produits de notre gamme et ... se posent aisément.

### CONCEPT TOTAL

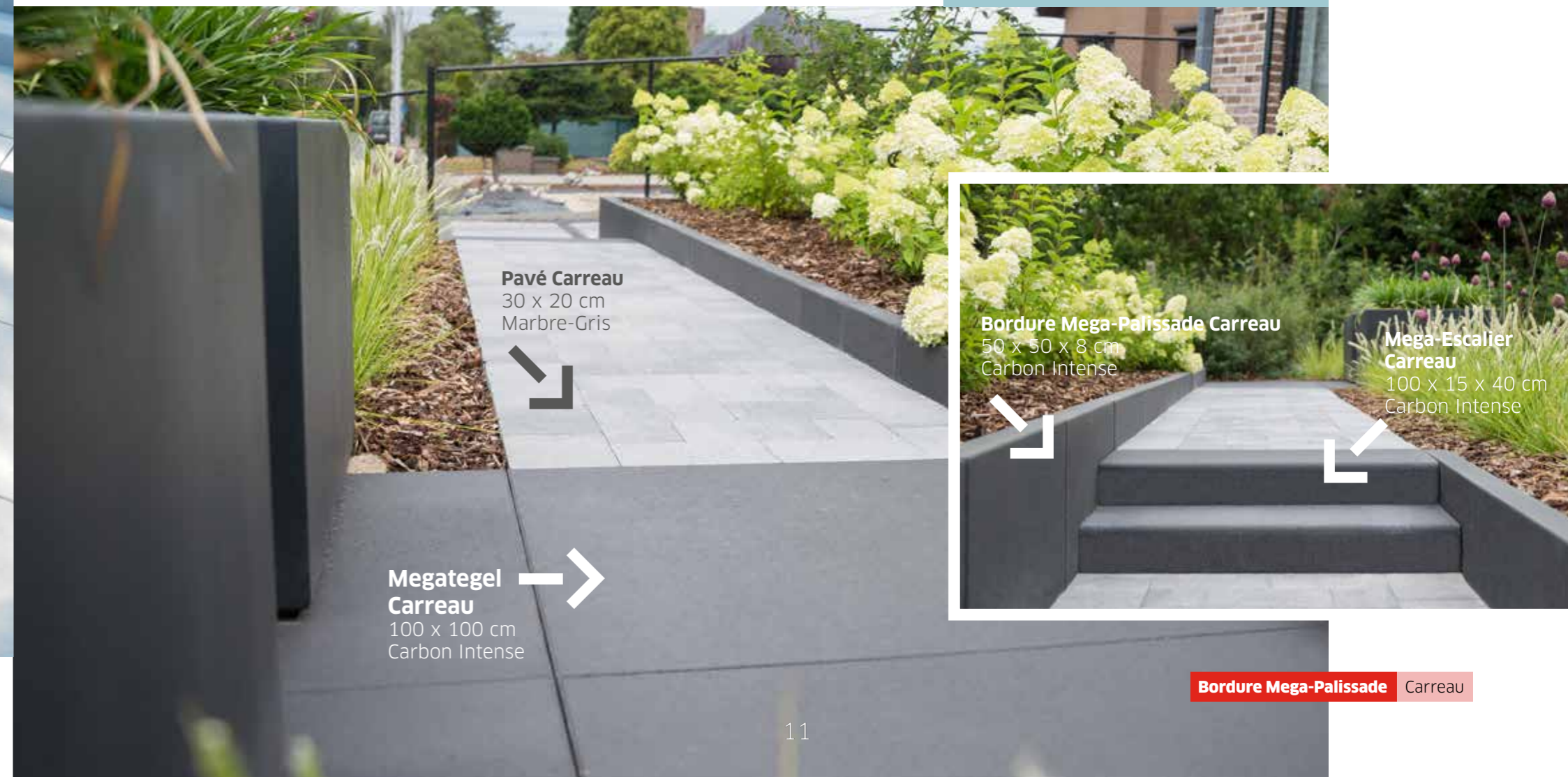

↙  
**Pavé Carreau**  
30 x 20 cm  
Marbre-Gris

→  
**Megategel  
Carreau**  
100 x 100 cm  
Carbon Intense

↖  
**Bordure Mega-Palissade Carreau**  
50 x 50 x 8 cm  
Carbon Intense

↘  
**Mega-Escalier  
Carreau**  
100 x 15 x 40 cm  
Carbon Intense

**Bordure Mega-Palissade** Carreau

**Gamme complète**

## Megategels **Rockstone**

Une surface rugueuse qui scintille : Rockstone est une pierre brillante grâce aux granulats des meilleures pierres naturelles qui se révèlent en surface après le traitement de lavage. Les pierres Rockstone sont inaltérables, inusables, faciles à entretenir et en plus particulièrement antidérapantes.



**Megategel Rockstone**  
100 x 50 cm  
Dark Intense

**Megategels** Rockstone

**Un diamant  
brut**



**Megategel Rockstone**  
100 x 50 cm  
Dark Intense



**Pavé Rockstone**  
30 x 10 cm  
Blue Steel Intense

Une belle composition de dalles Rockstone Megategels Dark et pavés Rockstone dans la teinte Blue Steel. Les dalles aux dimensions généreuses de 1 sur 0,5 mètre contrastent joliment avec les pavés en béton de l'allée. Une bordure Betinoc en acier CorTen ajoute une touche esthétique. L'ensemble est à la fois épuré, élégant et suffisamment robuste pour résister à la fois à la circulation des voitures et vélos et aux jeux d'enfants.

**Megategels** Rockstone





**Gamme complète**



**Megategel Rockstone**  
100 x 50 cm  
Blue Steel Intense

Des dalles particulières. Après le processus de lavage, elles dévoilent toute la richesse nuancée des granulats. Ceux-ci assurent l'inaltérabilité des teintes en profondeur. Donnez libre cours à votre créativité avec nos 8 formats jusqu'à 1 mètre sur 1 mètre, 2 poses en bandes et 1 pose irrégulière.

**Megategels** Rockstone



**Megategel Rockstone**  
100 x 25 cm  
Big White Intense

Les dalles sont disponibles en cinq coloris : Diamond, Silver, Blue Steel, Dark et Big White. Partout, elles semblent exclusives. Élégantes sur une terrasse, robustes pour un sentier de jardin, accueillantes sur une toiture-terrasse, ...

**Megategels** Rockstone

Gamme complète



**Mega-Escalier Rockstone**  
100 x 15 x 40 cm  
Diamond Intense

Mega-Escalier Rockstone



## Mega-Escalier Rockstone

Un bel escalier élève le niveau de votre jardin ou terrasse. Idéal pour compenser les dénivellations ou ... en créer. Simple et facile à intégrer, le Mega-Escalier Rockstone reste pendant des décennies une icône dans le jardin. Robuste ou ludique : l'escalier s'accorde toujours bien aux pavés Rockstone **intense**.



## Bordure Mega-Palissade

Dénivellations ? Les bordures Mega-Palissades les compensent avec élégance. Voyez le look épuré de ce projet d'ensemble à Molenstede. Les bordures Mega-Palissade Dark s'accordent parfaitement avec les dalles Megategel Rockstone Mega-Linea XXL dans la même teinte. Elles font d'autant mieux ressortir les jardinières originales. Une multifonctionnalité parfaite.

**Bordure Mega-Palissade  
Rockstone**  
100 x 100 x 8 cm  
Dark Intense



**Mega-Escalier Rockstone**  
100 x 15 x 40 cm  
Dark Intense

**Megategel Rockstone**  
Mega-Linea XXL  
Dark Intense



CONCEPT TOTAL

Bordure Mega-Palissade Rockstone

**Gamme complète**

## Megategels **Smooth**

Des dalles au toucher soyeux, à l'aspect riche et aux dimensions généreuses. Le béton dans sa forme la plus pure, agréable à fouler pieds nus. Les dalles Megasmooth sont 'vivantes'. Au fil des ans, des nuances subtiles se révèlent et les dalles apparaissent dans toute leur splendeur. Les dalles sont dans leur élément aux alentours des plans d'eau.

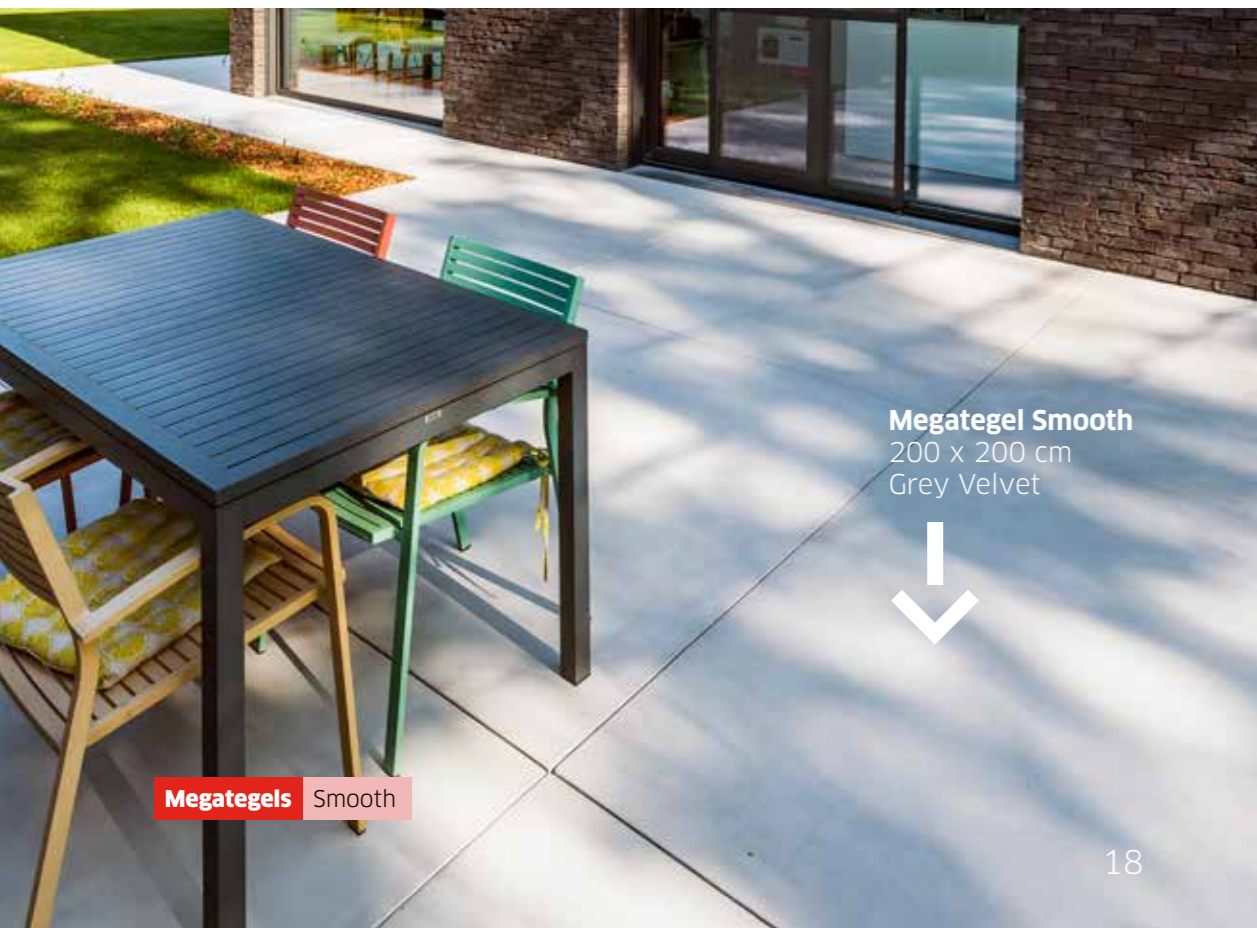

**Megategel Smooth**  
200 x 200 cm  
Grey Velvet

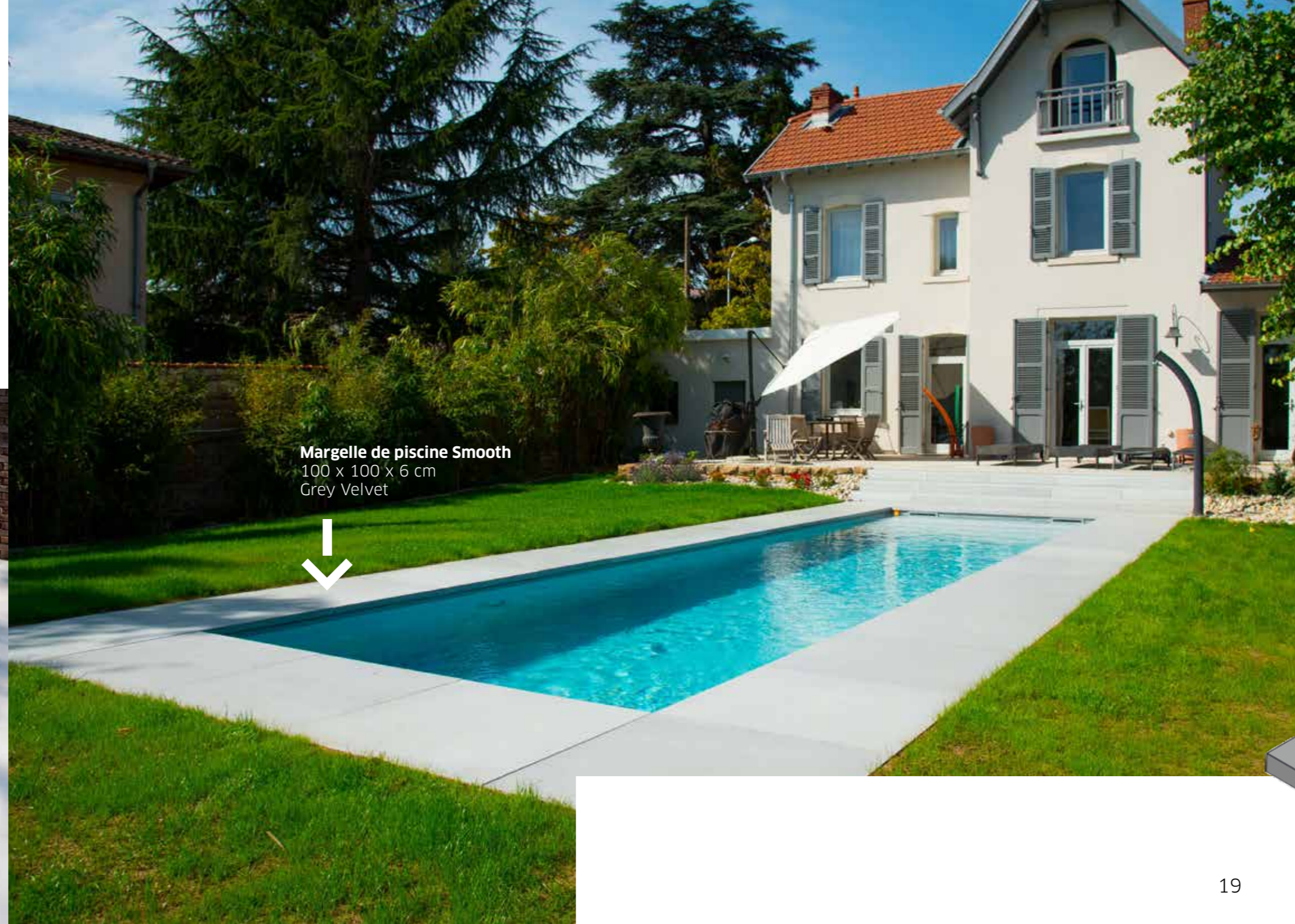

**Margelle de piscine Smooth**  
100 x 100 x 6 cm  
Grey Velvet



## Produit sous la loupe

### Margelles de piscine

Ces dalles avec un nez et une surface parfaitement plane sont créées pour les piscines. Il suffit de passer la raclette pour enlever l'eau. L'inclinaison discrète prévue au moment de la pose, facilite l'écoulement de l'eau.

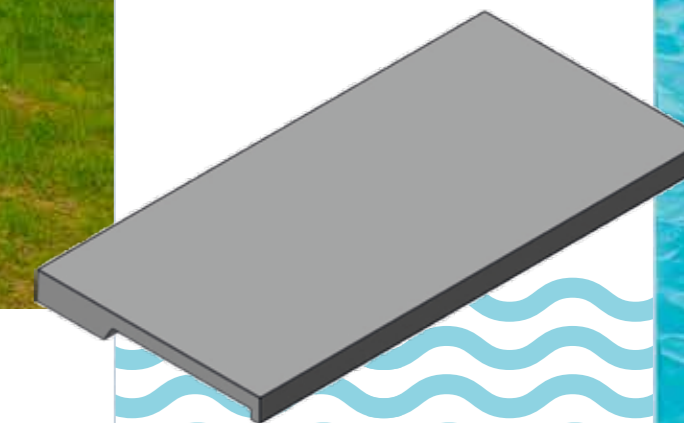

Gamme complète

Megategel Smooth  
100 x 50 x 4 cm

Megategels Smooth



Megategel Smooth  
100 x 50 cm  
Grey Velvet

CONCEPT TOTAL

Avec leur format exceptionnel, les dalles Megasmooth conviennent parfaitement pour les terrasses. Elles se déclinent en épaisseurs de 6 ou 4 centimètres. Les dalles minces tout aussi solides sont plus légères à poser tandis qu'il faut creuser moins profondément. Ces dalles sont idéales pour les toitures-terrasses et les petits jardins en ville.

CONCEPT TOTAL

Mega-Escalier Smooth  
Pièce d'angle  
40 x 15 x 40 cm  
Blue Velvet

## Mega-Escalier Smooth

Vous aimez que l'ensemble soit homogène ? Megasmooth se décline aussi en éléments pour escaliers avec la même présence élégante et robuste que les dalles. Et pour peaufiner le tout, des pièces d'angle spéciales remplacent les découpes à onglet. Les bordures Megasmooth et les éléments en L délimitent les parterres et plate-bandes. Une plus-value pour tous les espaces extérieurs.



Megategel Smooth  
100 x 100 cm  
Blue Velvet

Mega-Escalier Smooth  
100 x 15 x 40 cm  
Blue Velvet

Mega-Escaliers Smooth

**Gamme complète**

**Beam Smooth**  
300 x 40 x 60 cm  
Cream Velvet

**Megategel Smooth**  
100 x 100 cm  
Cream Velvet

**Megategel Smooth**  
100 x 50 cm  
Cream Velvet

### CONCEPT TOTAL

La fraîcheur de cette variante Smooth Cream Velvet donne le ton dans cette élégante réalisation autour d'un plan d'eau. La piscine même est entourée de dalles Megasmooth carrées de 1 mètre sur 1 mètre. Elles se combinent en beauté avec le bois de la terrasse. Des dalles de 1 mètre sur 0,5 mètre sont utilisées comme pas japonais dans l'eau. Mais l'élément le plus attrayant du projet est une ingénieuse beam en béton réalisée sur mesure, avec jet d'eau en inox intégré. Un ouvrage fabriqué sur demande pour un confort en beauté.

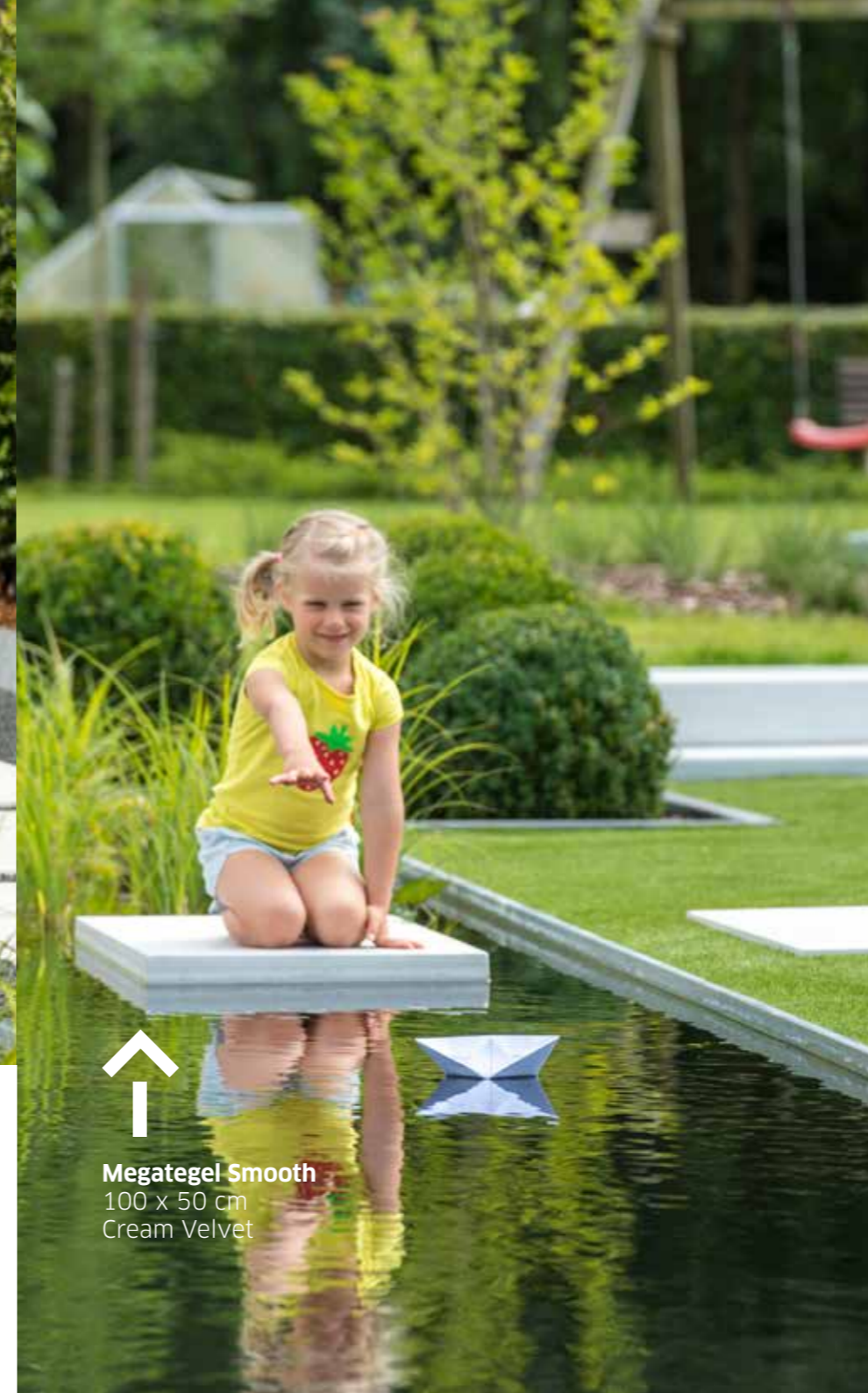

**Megategel Smooth**  
100 x 50 cm  
Cream Velvet



**Beam Smooth**  
Cream Velvet  
Ouvrage sur mesure  
avec fontaine

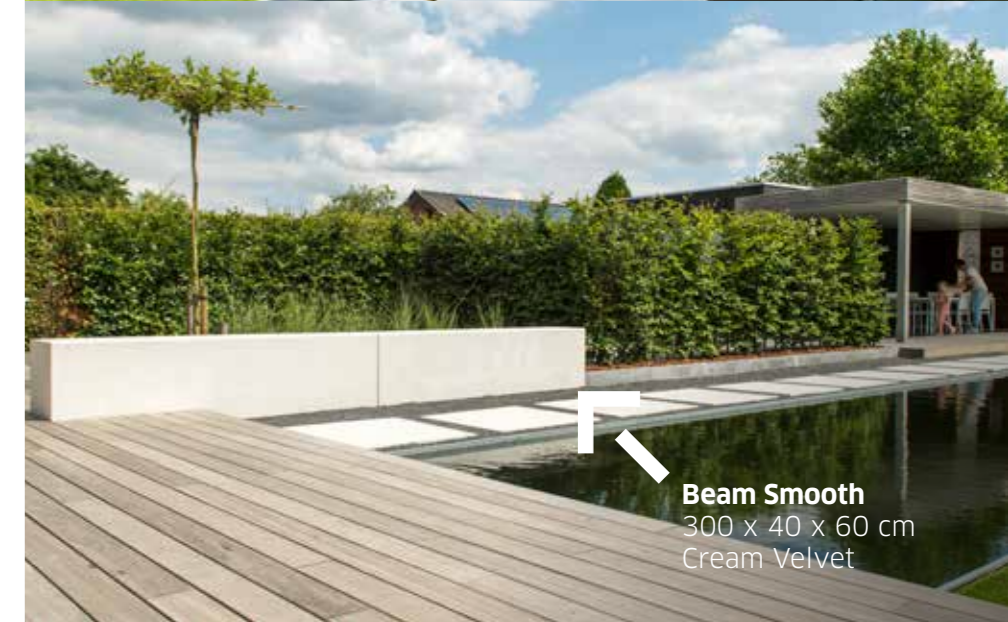

**Beam Smooth**  
300 x 40 x 60 cm  
Cream Velvet

### CONCEPT TOTAL

**Gamme complète**

## Les escaliers **flottants**

### Ces escaliers en béton vous feront voler!

Les escaliers flottants semblent détachés de leur support et donnent un accent particulier à votre jardin. S'ils ne sont pas toujours fonctionnels, ils attirent les regards. Les dalles de grand format d'une longueur de 2 mètres dans une finition veloutée Smooth sont nouvelles dans notre gamme.

Les formats standard comme les dalles sur mesure se prêtent à des combinaisons uniques. En outre, elles s'adaptent parfaitement au reste du jardin, de l'allée ou des sentiers.



**Elément en L** Smooth



**Megategel Smooth**  
200 x 200 x 10 cm  
Cream Velvet



**Elément en L Smooth**  
Sur mesure de  
200 x 80 x 60 cm à  
100 x 90 x 40 cm  
Cream Velvet

## Elément en L **Smooth**

Smooth combine un caractère robuste avec un aspect velouté. Cette solution en béton vous séduit ? Découvrez toute la gamme dans notre brochure Smooth. Demandez-la chez le distributeur Ebema\_Stone&Style près de chez vous ou envoyez un courriel à [sales@stone-style.be](mailto:sales@stone-style.be).



## Bordure **Smooth**

**Bordure Smooth**  
100 x 15 x 6 cm  
Cream Velvet

**Bordure** Smooth

Gamme complète

# Multiformats

## Mega-Linea & Mega-Linea XXL

Dalles de petits et grands formats sont posées en longueur ou en largeur. Le résultat est spectaculaire. Notre conseil : mélangez les dalles Mega-Linea Carreau avec d'autres succès de cette gamme. Comme le 'grand frère' Mega-Linea XXL qui se décline en trois largeurs différentes. Vous obtiendrez ainsi une pose en bandes originales pour le jardin, l'allée ou la terrasse.

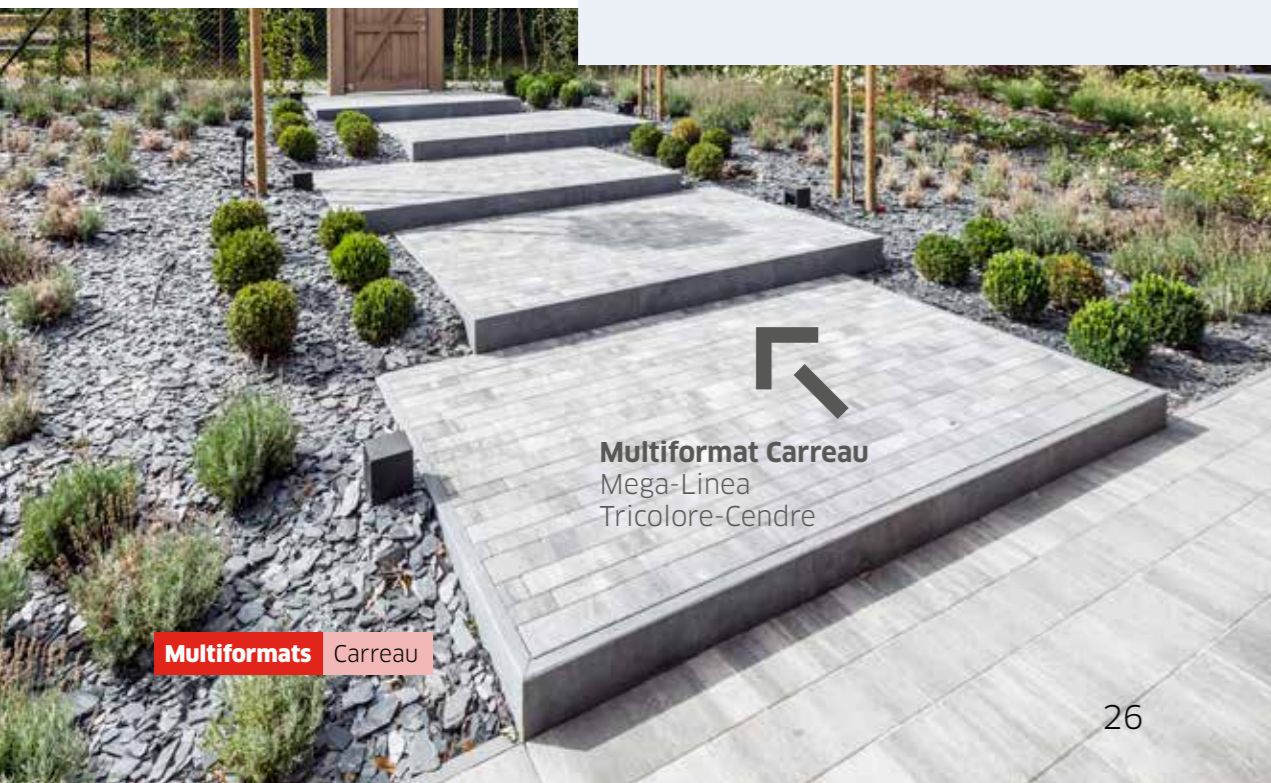

Multiformat Carreau  
Mega-Linea  
Tricolore-Cendre

Multiformats Carreau

26



Multiformat Carreau  
Quilt  
Marbre-Gris

## Quilt NOUVEAU

Avec ce nouveau multiformat angulaire, vous créez facilement un motif géométrique intéressant en utilisant uniquement 2 dalles.



Multiformat Carreau  
Mega-Caprice  
Tricolore-Panache

## Pose alternée spectaculaire

27

## Mega-Caprice

Ces dalles capricieuses de grandes dimensions se déclinent en trois tailles et nombreuses nuances. Mélangez-les à votre gré pour un jardin moderne, moins sérieux.



Multiformat Carreau  
Mega-Linea XXL  
Tricolore-Panache

Multiformats Carreau

Gamme complète

## CONCEPT TOTAL

### Mega-Linea XXL

'Grande sœur' de la gamme Mega-Linea, cette dalle se décline en une longueur, trois largeurs et quatre coloris : Dimgrey, Blue Steel, Diamond et Dark. Elle permet de réaliser des créations élégantes de caractère spacieux. Conseil : n'hésitez pas à mélanger les formats et posez-les en bandes de longueur libre pour obtenir un sentier qui serpente dans le jardin, une allée majestueuse ou une terrasse extravagante. Comme dans ce projet qui combine astucieusement plusieurs formats : Mega-Linea XXL à l'avant, Mega-Matrix à l'arrière. Ludique et chic à la fois.

  
**Megategel Rockstone**  
100 x 50 cm  
Blue Steel Intense

**Multiformat Rockstone**  
Mega-Linea XXL  
Diamond Intense



**Multiformats** Rockstone

### Mega-Matrix

Elles sont plus ludiques que les dalles Megategel Rockstone. Ces dalles s'intègrent bien dans les jardins plus décontractés. Combinez à votre goût les trois formats pour obtenir un effet organique et naturel. Les dalles Mega-Matrix sont un hymne à l'élégance ludique.

## CONCEPT TOTAL

  
**Multiformat Rockstone**  
Mega-Matrix  
Diamond Intense

**Multiformats** Rockstone



**Gamme complète**

Avec la teinte Slate Grey, Rockstone se nuance. On obtient un effet ludique avec les différentes tonalités de gris et gris-blanc. Pour une plus grande profondeur dans l'aménagement extérieur.

**CONCEPT TOTAL**

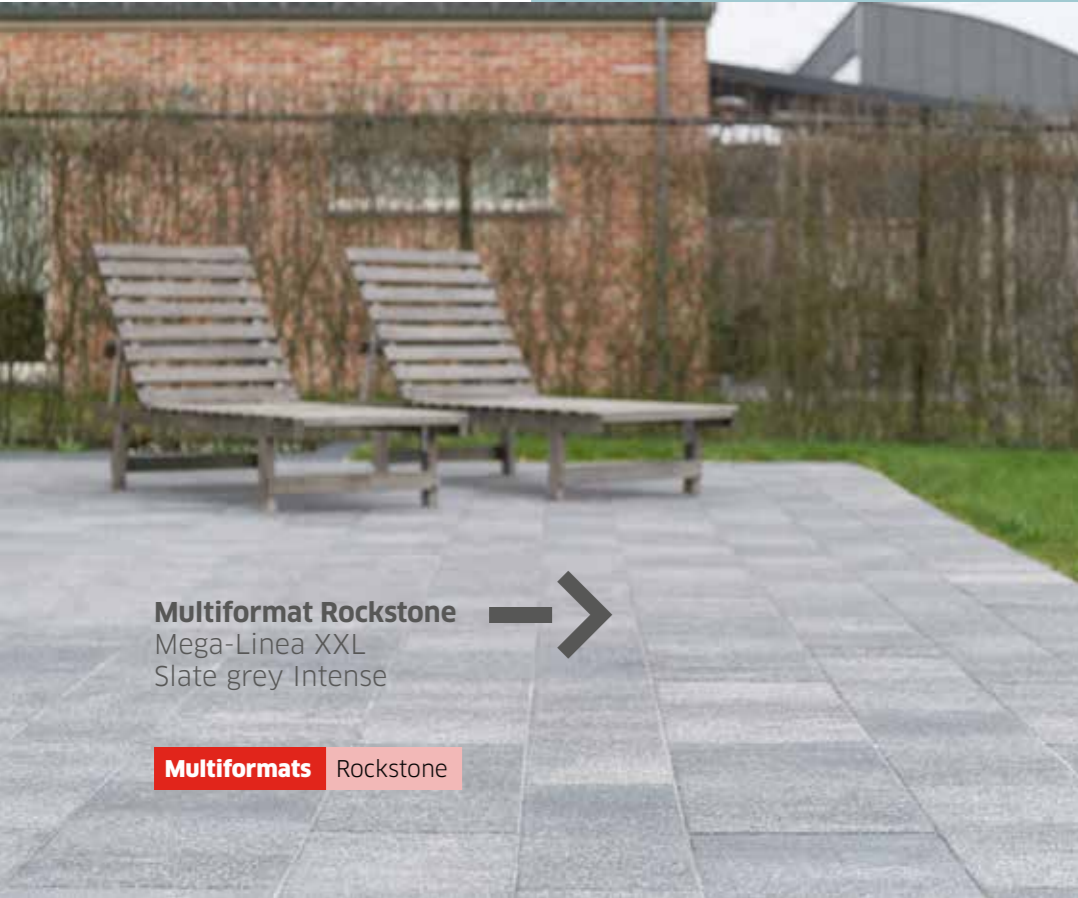

**Multiformat Rockstone**  
Mega-Linea XXL  
Slate grey Intense



**Pavé Rockstone**  
20 x 20 cm  
Dark Intense



**Multiformat Rockstone**  
Mega-Linea XXL  
Slate Grey Intense



**CONCEPT TOTAL**

**Mega-Linea**

Faites la connaissance de Mega-Linea : la plus petite des multiformats. Celle qui donnera du caractère à votre allée, faisant fi des clichés monotones. Dans ce projet, ces petites dalles multiformats s'accordent bien avec les imposantes plaquettes de façade. Les dalles assorties Megategel Rockstone Blue Steel d'un mètre de côté guident le visiteur vers la porte d'entrée. La teinte Blue Steel contrastent élégamment avec le gravier foncé et la façade.

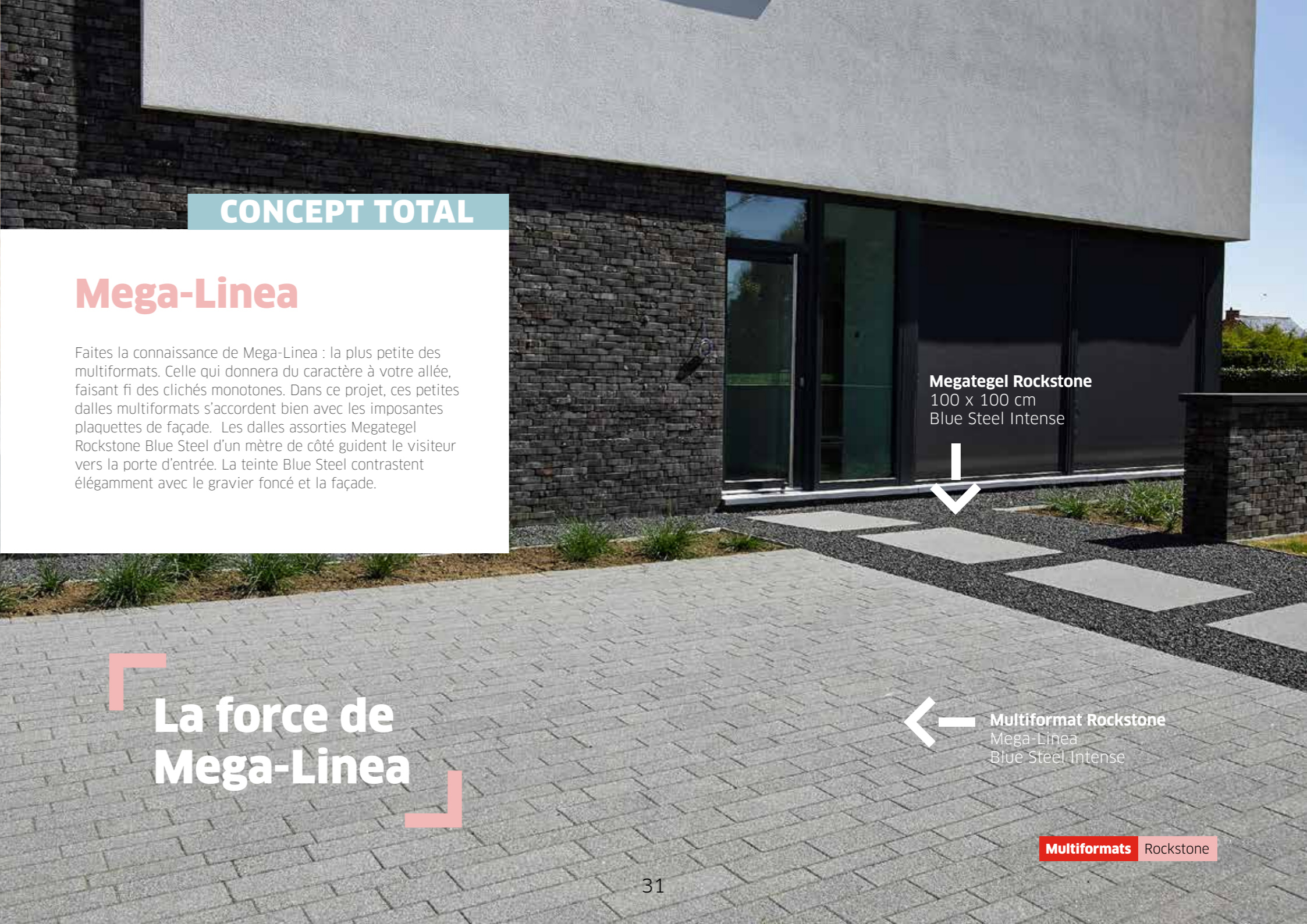

**Megategel Rockstone**  
100 x 100 cm  
Blue Steel Intense



**La force de  
Mega-Linea**



**Multiformat Rockstone**  
Mega-Linea  
Blue Steel Intense

Gamme complète

Multiformat Cassaia  
Mega-Caprice  
Tricolore-Cendre



Multiformat Cassaia  
Mega-Caprice  
Tricolore-Cendre

## Mega-Caprice

Les pavés Cassaia ont aussi une version capricieuse : Mega-Caprice. Avec leurs dimensions variables, ces pavés sont garantis d'un aménagement dynamique et varié de l'aménagement extérieur.

## Créations ludiques

Megategel Smooth  
100 x 100, 100 x 50,  
100 x 30 cm  
Blue Velvet

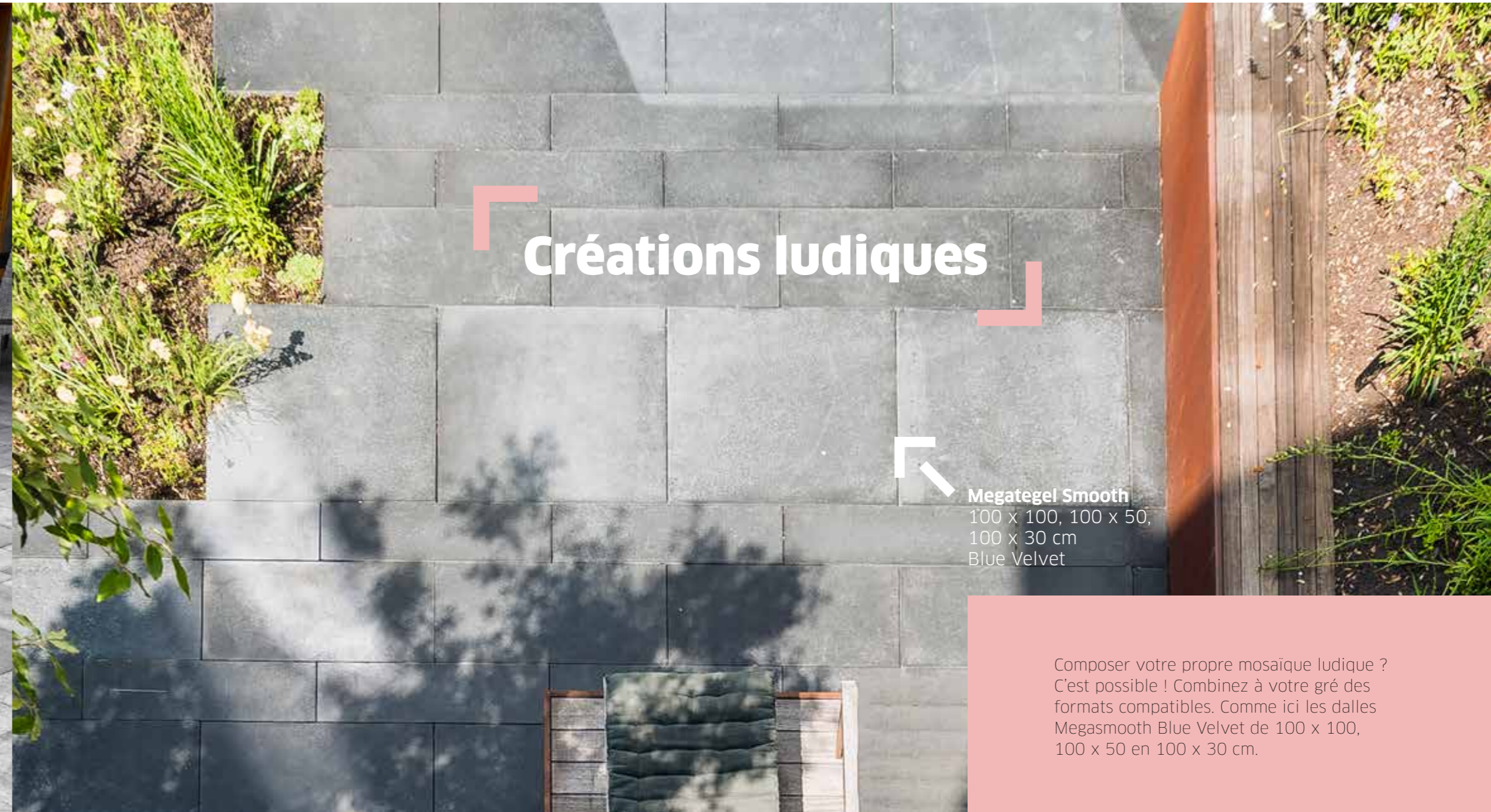

Composer votre propre mosaïque ludique ?  
C'est possible ! Combinez à votre gré des  
formats compatibles. Comme ici les dalles  
Megasmooth Blue Velvet de 100 x 100,  
100 x 50 en 100 x 30 cm.

Gamme complète

# Pavés

## Carreau

Ils sont le choix idéal pour réaliser durablement le pavage des terrasses, allées, sentiers de jardin, ... Avec une vaste gamme de coloris, exécutions et formats vous donnerez libre cours à votre créativité, solidement ! Dans la mesure du possible, Ebema\_Stone&Style utilise des granulats naturels et beaucoup de pigments. Le résultat ? Une résistance exceptionnelle des couleurs. Quasi tous nos produits portent la marque de qualité Benor qui garantit la stabilité des dimensions, la résistance du béton et une absorption d'eau minimale.

Pavés Carreau

## Pavés en béton de qualité irréprochable



34



Les pavés décoratifs par excellence pour un projet contemporain et spécial. Ils sont non tambourinés et ont des dimensions stables, ils se posent à joints très minces pour une surface épurée et harmonieuse. Les dalles aux couleurs harmonieuses se combinent très bien avec d'autres solutions de la gamme Ebema\_Stone&Style pour une synergie optimale, entre l'intérieur et l'extérieur.



35



Pavés Carreau  
30 x 10 cm  
Turf Intense

Pavés Carreau

Gamme complète



Pavés Carreau  
20 x 5 cm  
Carbon Intense



Pavés Carreau

36



Megategel Carreau  
100 x 50 cm  
Carbon Intense



Megategel Carreau  
100 x 100 cm  
Carbon Intense

CONCEPT TOTAL

## Carreau

Vous tenez à ce que le noir reste **profondément noir** ? C'est possible grâce à la finition Carbon **intense**. Comme dans ce projet aux teintes charbon. Les dalles Carreau Megategels s'y combinent avec élégance aux pavés en béton Carreau de différents formats. Tous ont subi le traitement **intense**, afin de conserver la profondeur de leur teinte.



Mega-escalier  
Carreau  
100 x 15 x 40 cm  
Gris Naturel



Pavé Carreau  
20 x 20 cm  
Gris Naturel



CONCEPT TOTAL

Conseil ! L'architecture épurée des pavés Carreau se révèle merveilleusement dans les nuances **raffinées**. Comme le Gris Naturel, Arduna, Carbon **intense** et Turf **intense**.



Megategel Carreau  
100 x 100 cm  
Gris Naturel



Pavés Carreau

37

Gamme complète

## Choisir les teintes



**Pavé Carreau**  
30 x 20 cm  
Marbre-Gris

Pavés Carreau

38

Aménager les abords dans la bonne nuance ? Choisissez une tinte qui s'harmonise bien avec l'environnement et son caractère. Comme la force du Marbre-Gris avec ses nuances profondes et l'interaction sensible entre le blanc, le gris et le gris foncé. Un effet marbré en béton.

Vous préférez la douceur ? Les pavés Nuance aux teintes gris-beige s'accordent bien avec les maisons rustiques ou aux façades modernes en pierres beiges.



**Pavé Carreau**  
30 x 20 cm  
Marbre-Gris

Pavés Carreau

39

**Pavé Carreau**  
30 x 20 cm  
Nuance



Gamme complète

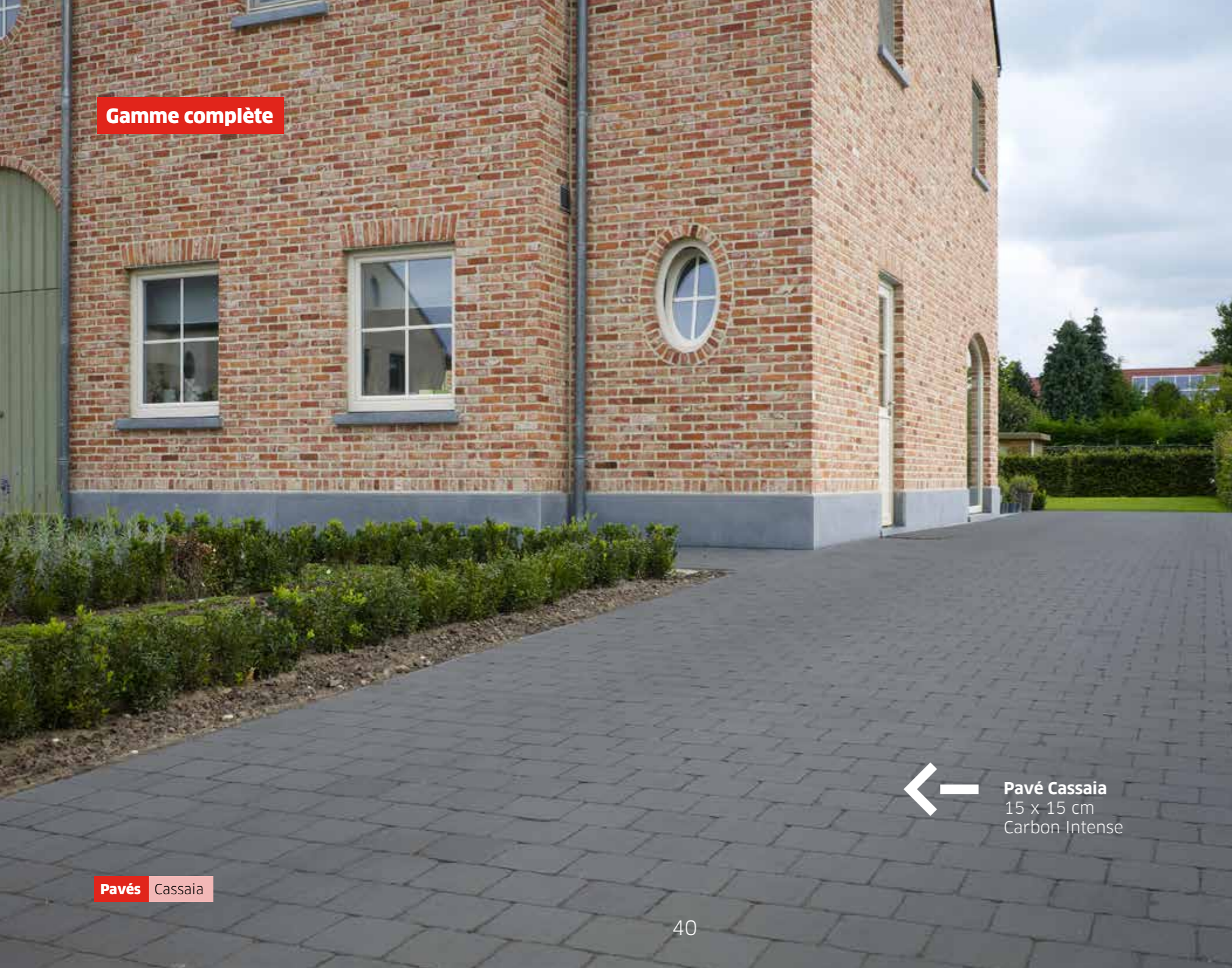

← Pavé Cassaia  
15 x 15 cm  
Carbon Intense



← Pavé Cassaia  
30 x 20 cm  
Nuance



élégance intemporelle

↑ Pavé Cassaia  
30 x 20 cm  
Nuance

## Pavés Cassaia

Vous n'aimez pas tellement les pavés stricts, vous avez un penchant pour le rustique ? Les pavés Cassaia ont cette élégance intemporelle et nostalgique. Grâce à la teneur élevée en pigments, ils conservent infiniment leurs teintes chaudes et profondes. Ces pavés se déclinent en nombreux coloris et formats.

## L'atout de la diversité

Les pavés en béton de la gamme Cassaia resplendent dans les jardins stylisés, les terrasses romantiques et les espaces extérieurs intemporels. La diversité des couleurs de cette gamme est très étendue.

Les abords de ce manège sont réalisés en pavés Cassaia de teinte Turf. D'aspect serein, mais fort de caractère. Ces pavés en béton résistent comme aucuns autres aux pas ferrés des chevaux et au matériel lourd. Voilà une bonne mise en selle pour une ambiance champêtre de rêve.

Conseil : les teintes claires comme le Gris Naturel, Nuance et Arduna contribuent à la réalisation d'un ensemble à la fois doux et frais. Pour plus de chaleur osez Turf, Terre Cuite, Mocca Dust ou Cedar Dust. Découvrez aussi les autres coloris !



Pavé Cassaia  
20 x 5 cm  
Turf Intense

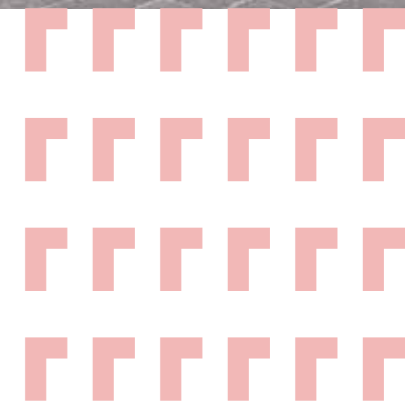

Gamme complète

# Pavés Rockstone

Pavé Rockstone  
30 x 20 cm  
Dark Intense



Les pavés en béton Rockstone éblouissent. Au propre comme au figuré. Grâce aux meilleurs granulats pierre naturelle comme la pierre bleue, le granite et le porphyre. Choisissez votre teinte favorite dans la collection colorée. Grâce à l'imprégnation en profondeur, les pavés conservent tous leurs atouts à longueur d'année.

Pavé Rockstone  
30 x 10 cm  
Blue Steel Intense



## CONCEPT TOTAL

Bordure Discrète  
Gris



Pavé Rockstone  
20 x 5 cm  
Diamond Intense





## Gamme complète

Rockstone offre d'infinies possibilités. Pour tous les styles. Admirez ce jardin magistral en Diamond qui traduit bien la frivolité des habitants. Toutes les terrasses ont été réalisées en pavage Rockstone original. L'une en pavés rectangulaires, une autre en pavés carrés ou en Megategels. Même les dénivellations et bordures sont surprenantes. L'éclairage d'ambiance nocturne contribue à la fête Rockstone.

## CONCEPT TOTAL

**Pavé Rockstone**  
20 x 20 cm  
Diamond Intense



**Pavés** Rockstone

## Des possibilités infinies

**Megategel Rockstone**  
100 x 100 cm  
Diamond Intense

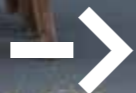

46

**Pavés Rockstone**  
20 x 5 cm  
Diamond Intense



**Bordures Rockstone**  
100 x 20 x 6 cm  
Diamond Intense



**Pavés** Rockstone

## CONCEPT TOTAL

**Pavés Rockstone**  
20 x 5 cm  
Diamond Intense



**Bordure Mega-Palissade**  
100 x 100 x 8 cm  
Diamond



47

Gamme complète

Pavé Classic  
22 x 11 cm  
Gris



Pavés Classic

48

## Classique

Strict, ludique, moderne ou classique : les pavés Classic réalisent toutes les ambiances. En outre, ils ont des dimensions stables et un format pratique. Pour les très grandes surfaces (>100m<sup>2</sup>) nous pouvons même produire un ton sur demande !



Pavé Classic  
22 x 11 cm  
Noir

Pavés Classic

49

Gamme complète

# Eco Solutions

## Grasslines

Le climat change. En un rien de temps, les averses transforment les rues, allées, jardins, patios et terrasses en plans d'eau. La solution ? Laisser de l'espace pour que l'eau s'infilte. Cela peut se faire esthétiquement. Avec les revêtements sophistiqués drainants et perméables de notre gamme Eco Solutions.



Eco Solutions  
Grasslines Small  
25 x 25 x 10 cm  
Gris

Eco Solutions Grasslines

50

### CONCEPT DE COMBINAISON

Les Eco Solutions avec ce label peuvent être combinées pour créer des motifs de pose et des concepts de combinaison uniques.

Les combinaisons suivantes sont possibles:  
Aviena Straight & Aviena Wave  
Grasslines Big & Stepstone Big  
Grasslines Small & Greenstone & Seamstone

## Rendez vos abords résistants à l'eau

Pas envie de flaques dans le jardin ? Evitez les pieds mouillés avec un équilibre intelligent entre les revêtements et les plantations. Laissez l'eau de pluie s'écouler sans problème. Tout en profitant de la verdure splendide des plantes et pelouses tout au long de l'année.

Aménager l'allée ? Beaucoup de communes imposent dorénavant la pose d'un pavage drainant. Renseignez-vous auprès du service d'Aménagement du Territoire. Et chez Ebema\_Stone&Style. Notre gamme Eco Solutions n'a pas son pareil pour combiner esthétique et fonctionnalité. Des fondations perméables au béton drainant.

L'allée est la carte de visite de votre maison. Cherchez et vous trouverez ce qui vous convient dans notre vaste gamme Eco Solutions. Les teintes Carbon gris et Carbon noir de nos dalles à gazon et pavés drainants et poreux s'accordent parfaitement avec du gravier ou gazon contrastant.

Pour tout savoir sur nos solutions de régulation de l'évacuation d'eau, envoyez un mail à [sales@stone-style.be](mailto:sales@stone-style.be) et demandez notre dépliant gratuit 'Eco Solutions'.



Eco Solutions  
Grasslines Small  
25 x 25 x 10 cm  
Gris



Eco Solutions Grasslines

51

**Gamme complète**

## CONCEPT DE COMBINAISON

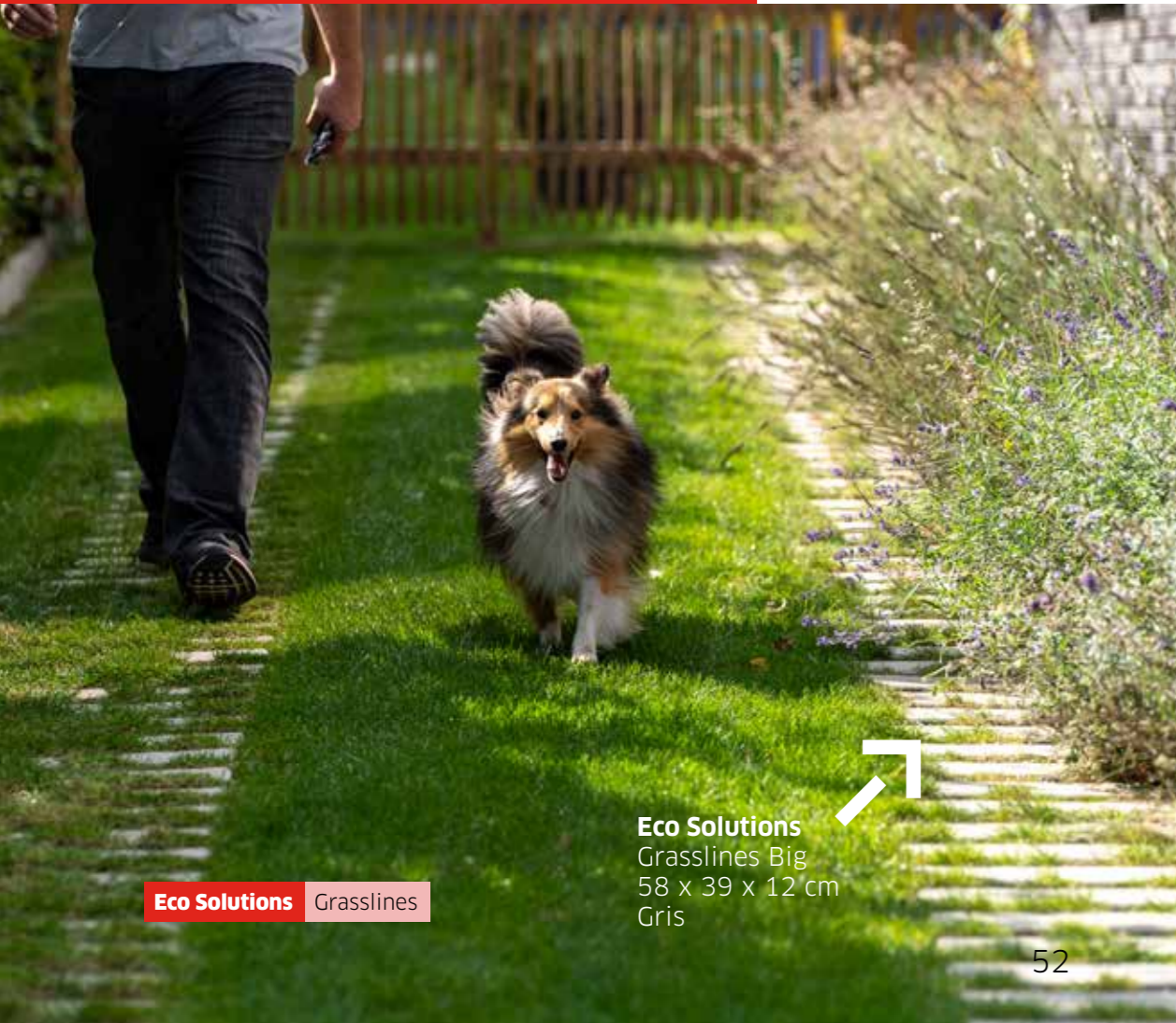

**Eco Solutions  
Grasslines Big**  
58 x 39 x 12 cm  
Gris

**Eco Solutions** Grasslines

52



**Megategel Carreau**  
100 x 100 cm  
Gris Naturel

## CONCEPT DE COMBINAISON

Une combinaison unique de béton épuré et de touffes de gazon. Les dalles Eco Solutions Grasslines Big se prêtent parfaitement pour l'aménagement de grandes surfaces comme les parkings. Les joints larges temporisent l'eau de pluie afin qu'elle s'infilte progressivement dans le sol. Elles se foulent sans problèmes, les pieds au sec. N'hésitez pas à les combiner au jardin avec les dalles Megategel Carreau Gris Naturel : d'élégants pas japonais d'un mètre carré. Vous remplirez les vides de gazon ou gravier.

53

## Combinaison avec le Stepstone Big **NOUVEAU**

Cette dalle complète n'est pas une Eco Solution en soi, mais peut parfaitement être combinée avec l'Eco Solution Grasslines Big. Parce que le Stepstone Big s'adapte parfaitement au Grasslines Big, vous pouvez fournir des surfaces praticables confortables et créer une cloison entre différents espaces de stationnement.

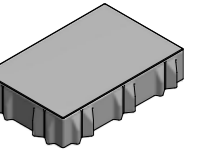

Stepstone Big



**Megategel Carreau**  
100 x 100 cm  
Gris Naturel

**Eco Solutions  
Grasslines Big**  
58 x 39 x 12 cm  
Gris

**Eco Solutions** Grasslines

**Gamme complète**

## Greenstone

Perméables. Les dalles Eco Solution Greenstone avec leurs joints de 4 cm, laissent facilement s'écouler l'eau dans le sol. Grâce aux tenons d'emboîtement, les pavés en béton ne bougent plus. Ils conviennent pour les surfaces à circulation intense et présentent une stabilité optimale, même pour une circulation giratoire. Remplissez les vides de gazon ou pierrailles. Combinez les Greenstone avec la dernière nouveauté de la gamme : Seamstone (voir p 86). Pour faciliter la transition entre les surface pleines et vides.

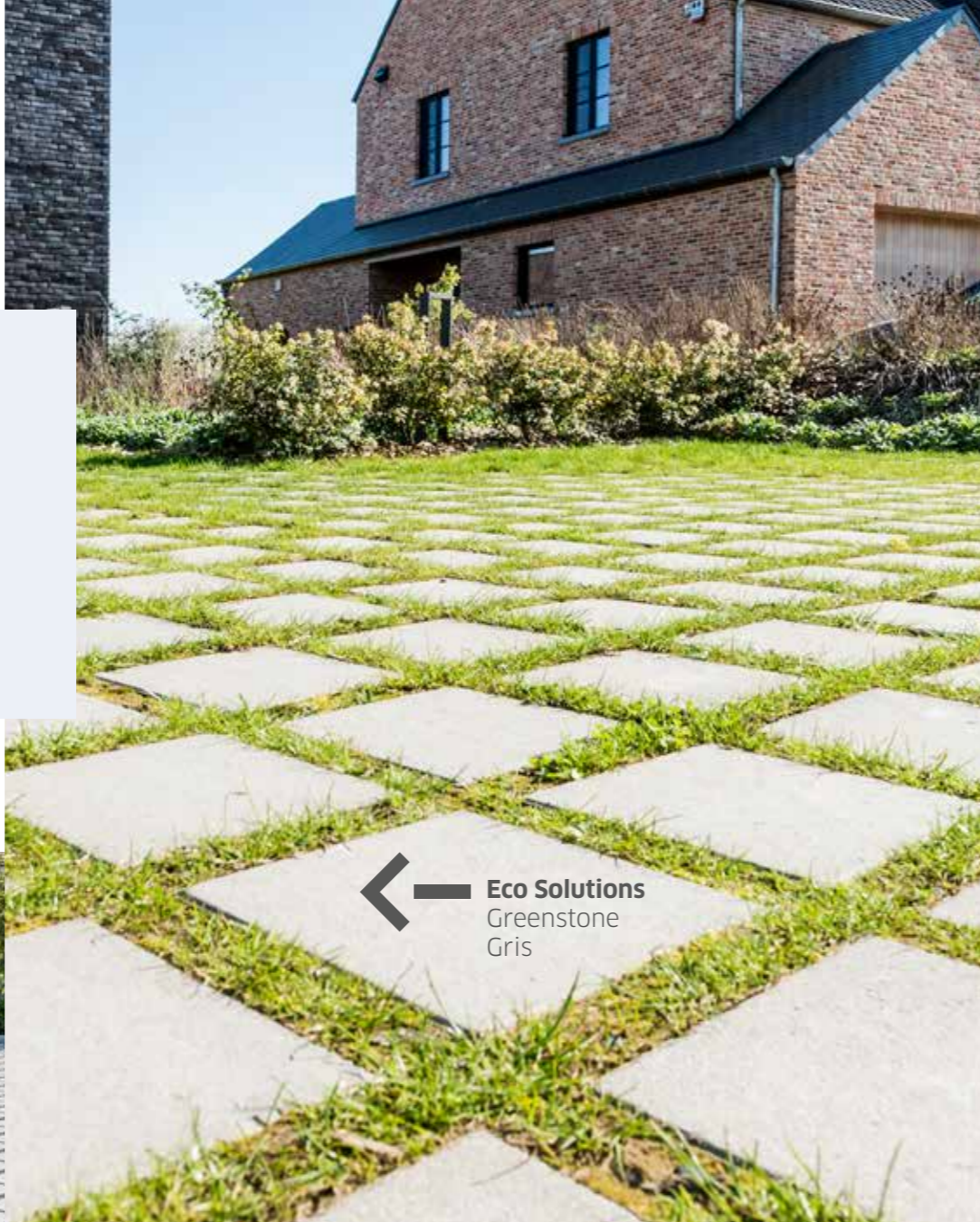

← **Eco Solutions**  
Greenstone  
Gris

## CONCEPT DE COMBINAISON



**Eco Solutions** Greenstone

54

## Combinaison de **Greenstone**, **Seamstone**, et **Grasslines Small**

**Les pavés Seamstone forment le lien idéal entre un pavage fermé et les dalles drainantes.**

Ce pavé carré a un petit joint de 6mm et se raccorde parfaitement aux tenons des pavés Greenstone. Le Seamstone combiné avec un mortier de jointement approprié ou epoxy convient pour lutter contre les mauvaises herbes.

Tout comme les pavés Greenstone, Seamstone se décline aussi en demi-format. Combinez les différents formats et types afin de former des dessins uniques. Vous obtiendrez ainsi une transition organique des dalles fermés aux dalles drainantes à larges joints. Les Grasslines Small se combinent également avec les Greenstone et Seamstone.

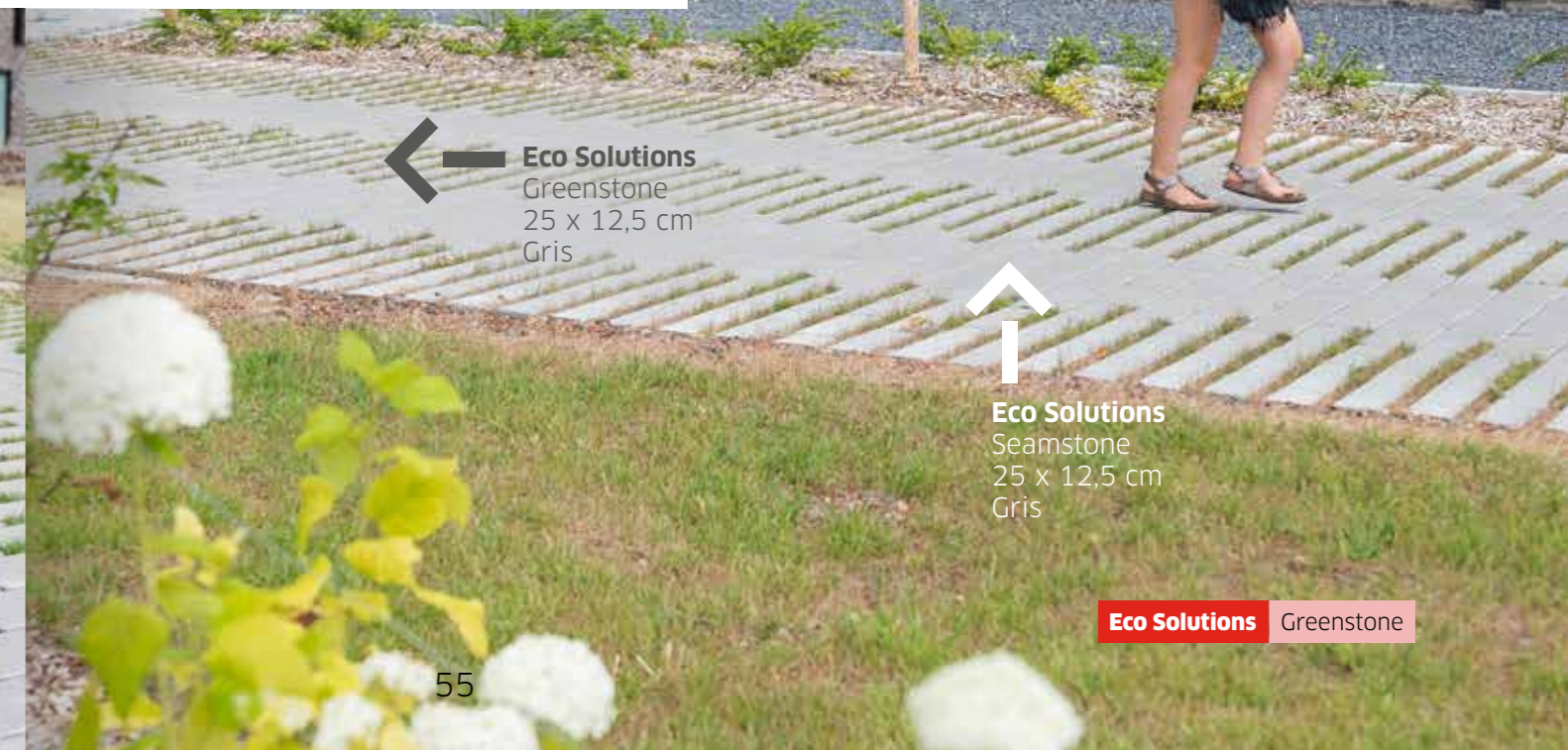

← **Eco Solutions**  
Greenstone  
25 x 12,5 cm  
Gris

↑ **Eco Solutions**  
Seamstone  
25 x 12,5 cm  
Gris

**Eco Solutions** Greenstone

55

**Gamme complète**

## Aviena Square

Ces dalles ont également été créées en collaboration avec l'architecte Maxime Saisse. Aviena Square est une dalle gazon carrée originale qui se prête à de nombreux motifs de pose. Ludique. Ou épuré, comme ici, où la teinte Carbon Intense contribue à l'élégance du projet. On retrouve la même teinte dans les zones attenantes réalisées en pavés Carreau, dalles Megategels, Bordures et Mega-Escalier. Remplissez les vides avec des pierrailles (plus perméables) ou du gazon (plus esthétique).

**CONCEPT TOTAL**

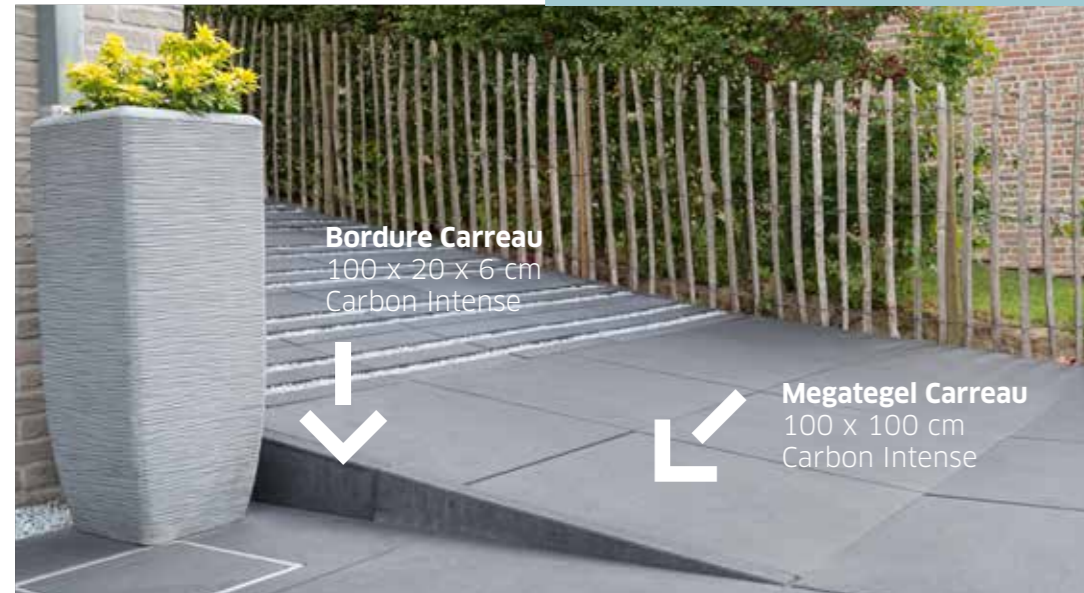

**Gamme complète**

## Aviena Straight

L'Aviena Straight est une dalle drainante très épurée et rectiligne. is een strakke, rechthoekige waterpasserende tegel. Donnez libre cours à votre inspiration et créez des dessins uniques en combinant Aviena Wave et Aviena Straight.



58



## Aviena Wave

L'Aviena Wave se consiste de 2 modèles utilisées ensemble pour réaliser un motif ondulant, qui crée un mouvement visuel.



59

**Gamme complète**

## Aviena Edge

Ce dalle drainante esthétique en forme de W a été fabriqué pour la première fois pour Werchter Park. Les angles nombreux donnent un bel effet visuel.

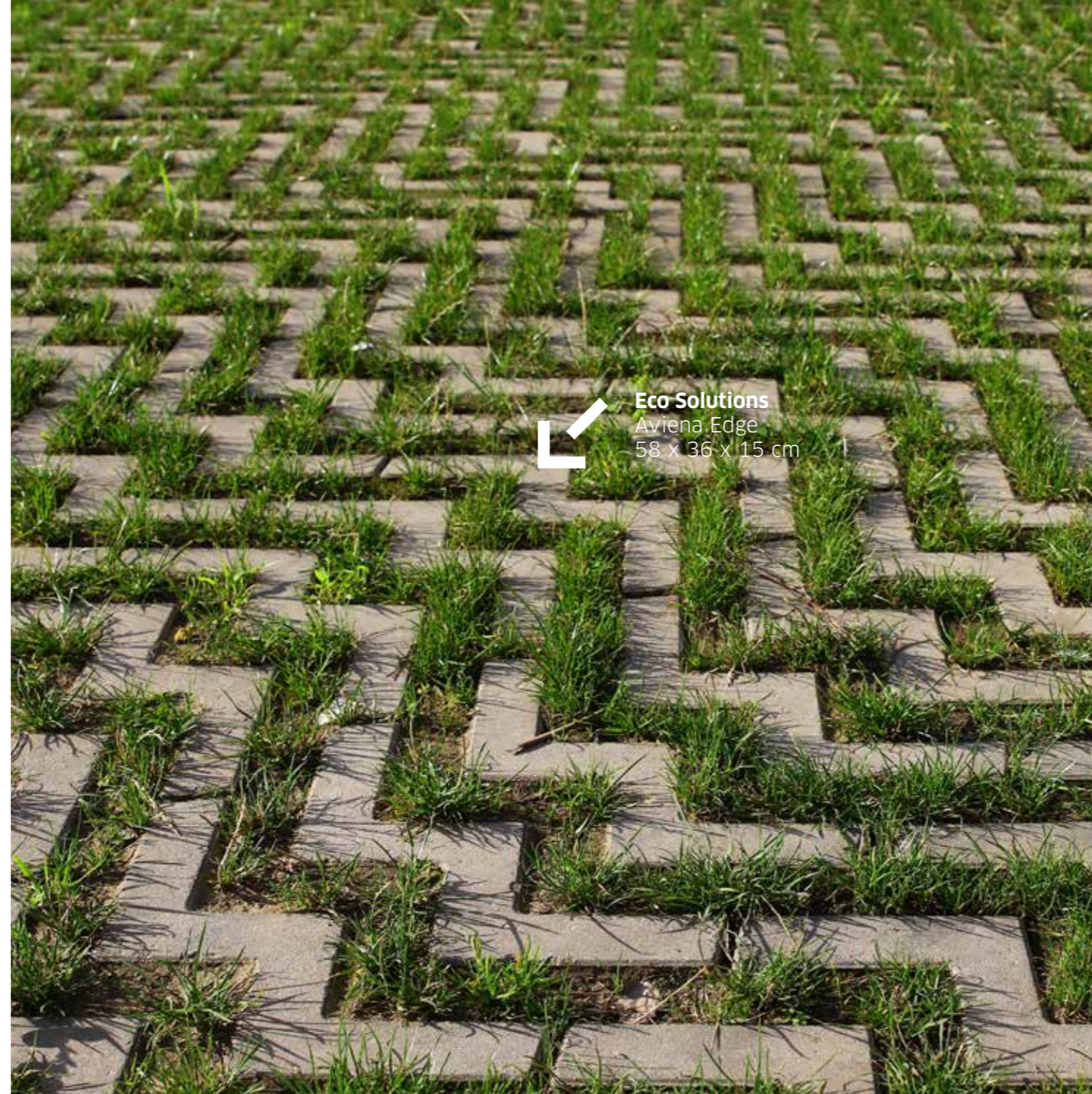

**Eco Solutions**  
Aviena Edge  
58 x 36 x 15 cm

**Eco Solutions** Aviena Edge

## Aviena Circle

Une dalle gazon remarquable, réalisée en collaboration avec l'architecte Maxime Saisse. Les dalles Eco Solutions Aviena Circle ont un joyeux motif de cercles. Remplissez les vides de pierrailles (très perméables) ou de gazon (plus de verdure). Posez-les avec ou sans bordures. Deux éléments complets (4 pièces par élément) ont une largeur de 240 cm. Les dimensions parfaites pour les parkings, car les dalles gazon résistent à une circulation légère.



**Eco Solutions**  
Aviena Circle  
Gris

**Eco Solutions** Aviena Circle



Gamme complète

# Finition

CONCEPT TOTAL



Mega-Escalier Smooth  
100 x 15 x 40 cm  
Cream Velvet

Finition Escaliers & Élément en L



## Finition veloutée

Mega-Escalier Smooth  
100 x 15 x 40 cm  
Grey Velvet

Une accroche esthétique au jardin, une terrasse agréable au soleil, un sentier qui sinue joyeusement ? Avec les éléments de finition **Smooth**, vous donnerez à tout jardin un look exclusif.  
Dalles, pavés en béton, escaliers, bandes de contrebutage, éléments en L, ... l'ensemble de votre espace extérieur reflétera une même robustesse élégante. Jusqu'à l'encadrement des parterres et plate-bandes.



Élément en L Smooth  
400 x 120 x 80 cm  
Cream Velvet



Margelle de piscine Smooth  
100 x 100 cm  
Grey Velvet

Mega-Escalier Smooth  
100 x 15 x 40 cm  
Grey Velvet

Bordure Smooth  
100 x 15 x 6 cm  
Grey Velvet

CONCEPT TOTAL

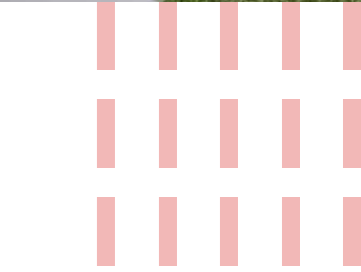

Finition Smooth

Gamme complète

## Escaliers

Ebema\_Stone&Style propose un grand éventail de finitions. Escaliers, bandes de contrebutage et palissades dans d'innombrables possibilités d'exécution, textures, coloris, ... Des réalisations d'ensembles à portée de main. Combinez à votre gré nos produits pour réaliser votre jardin, terrasse et abords. Laissez libre cours à votre imagination.

Dénivellations : elles ajoutent une dimension aux espaces extérieurs. Un Mega-Escalier de la collection Rockstone s'impose. Solide comme le roc, élégant et épuré. D'autant plus lorsqu'il est combiné avec les dalles **Rockstone**. Une belle réalisation d'ensemble. Avec encore un avantage : une pose simple et rapide.

Finition Escaliers

64



Mega-Escalier Rockstone  
100 x 15 x 40 cm  
Silver Intense

Megategel Rockstone  
100 x 25 cm  
Silver Intense

Jusque dans  
les moindres  
détails

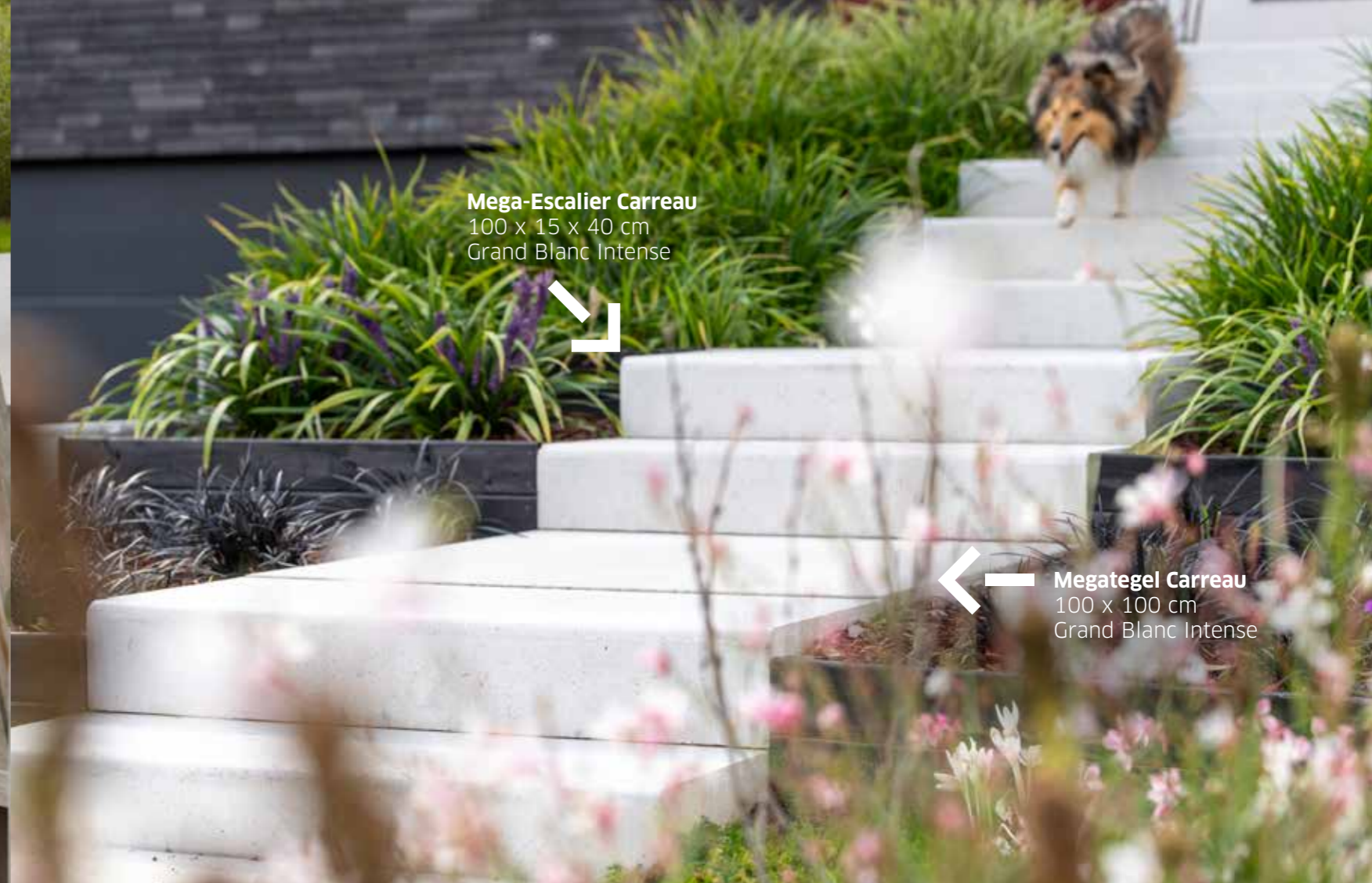

Mega-Escalier Carreau  
100 x 15 x 40 cm  
Grand Blanc Intense

Megategel Carreau  
100 x 100 cm  
Grand Blanc Intense

## CONCEPT TOTAL

Comme il est beau, le Mega-Escalier de la collection **Carreau** ! Surtout dans la version Gris Naturel. Combiné avec les dalles Carreau Megategels, les pavés en béton et bordures de la même tonalité, il forme un ensemble harmonieux. Un exemple élégant pour tout jardin et terrasse. L'escalier se pose rapidement. Le bord arrondi augmente la sécurité et facilite l'accès.

Finition Escaliers

65

Gamme complète

## Éléments muraux

### CLIFFSTONE

Élément fonctionnel ou accroche esthétique ? Et pourquoi pas les deux ? Avec Cliffstone, vous intégrez en un rien de temps un mur esthétique dans le jardin et autour de la maison. Les éléments sont constitués de granulats de pierre naturelle de la meilleure qualité. Les éléments standard ont 2 faces clivées. Les pièces d'angle et d'extrémité en ont 3. Une garantie pour une finition parfaite. Vous assemblerez les blocs au **mortier avec un joint ou collez-les sans joints**. Pour plus d'informations sur la pose, demandez notre dépliant 'Pose et entretien' via [sales@stone-style.be](mailto:sales@stone-style.be)

Finition Cliffstone

66



### WALLING LINE NOUVEAU

Distingué, rigoureux, intemporel, ... Les nouveaux éléments de murs Rockstone et Carreau donnent plus que jamais une dimension architecturale à votre espace extérieur. Plus épuré que Cliffstone mais tout aussi durable. Jamais vous n'avez tant défié la ligne droite au jardin, qu'elle soit horizontale ou verticale. Ils se raccordent toujours parfaitement aux dalles et pavés en béton pour un aménagement extérieur harmonieux, un jardin parfaitement dans son élément. Et vous aussi.



Utilisez cet élément polyvalent pour des murs, ou placez-le dans le sol comme une bordure lisse qui s'adapte parfaitement à vos megategels et pavés.



Élément de mur.. ou bordure ?

Walling Line Rockstone 75 x 20 x 6 cm Diamond Intense

Finition Walling Line

67

**Gamme complète**

## Palissades

Réaliser proprement des bordures pour le sentier de jardin ou l'allée ? Les Palissades de Stone&Style compensent élégamment les dénivellations, forment une bordure délicate pour les escaliers et maintiennent les pavés en place. Elles sont faciles à poser et se combinent parfaitement avec d'autres produits en béton. Grâce au large éventail de possibilités, elles s'accordent toujours à votre aménagement extérieur.



## Bordures Mega-Palissades

L'atout de Rockstone ? Sa richesse visuelle. En hiver, elle semble robuste et intime. En été, sous la chaleur, elle scintille de tous ses granulats de pierre.

Les Bordures Mega-Palissades de Rockstone complètent le tableau; une finition parfaite en harmonie avec les marches d'escaliers. Combinées avec les dalles Megategel Carreau Mega-Linea XXL, elles se montrent robustes et solides. Ou s'harmonisent dans le même thème avec les dalles Megategel Rockstone.

### CONCEPT TOTAL

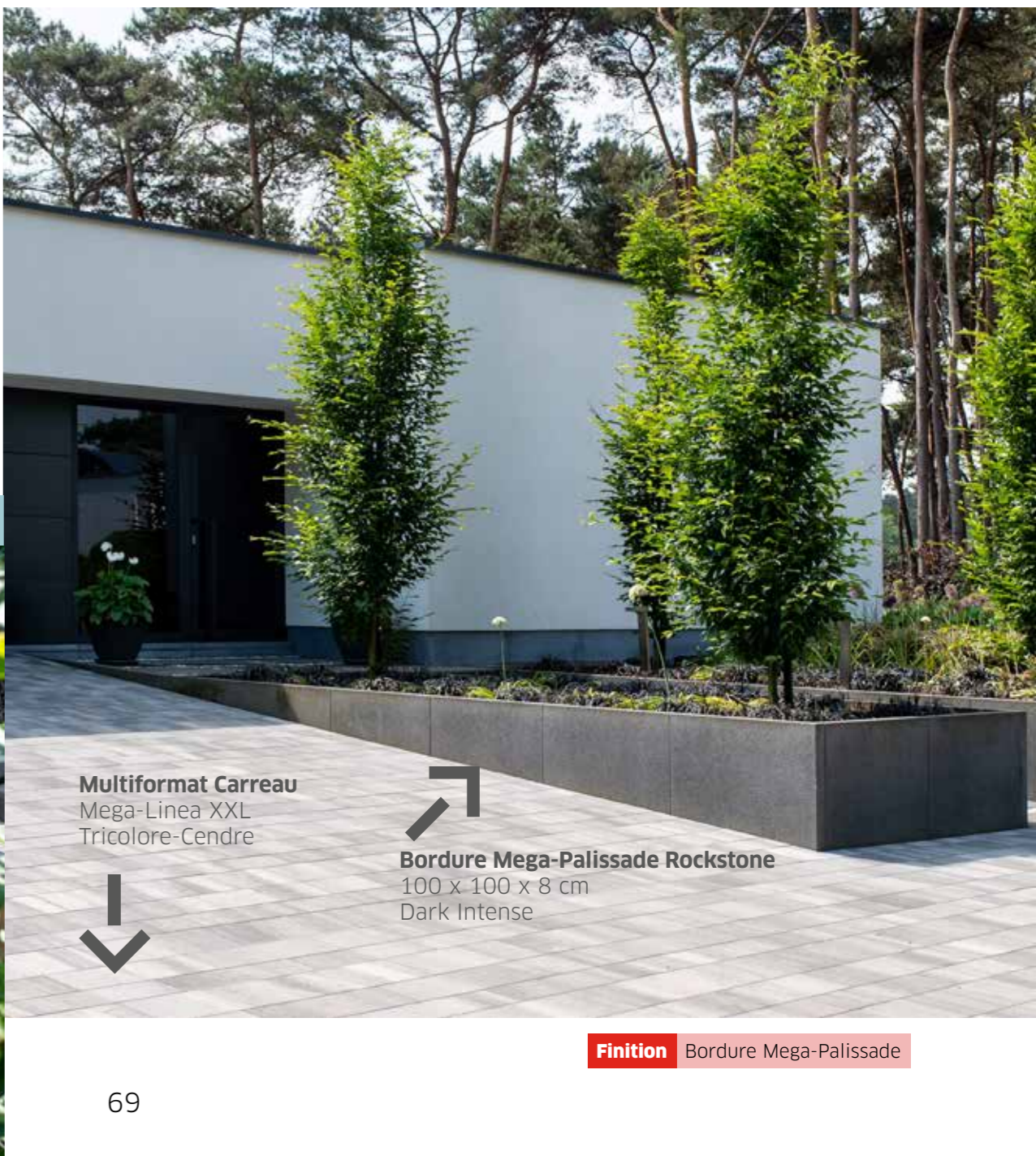

**Gamme complète**

## Elements en U & L

Que vous choisissiez le U ou le L : ces éléments donneront toujours un accent créatif et ludique à votre aménagement extérieur. Utilisez-les pour délimiter les parterres, comme élément d'escalier, comme banquette ou jardinière. Aucun élément n'est plus multifonctionnel !

**Finition** Elements en U & L

70



Élément en "L"  
Noir



## Betinoc

Du béton de la meilleure qualité enrobé partiellement d'acier inox ou Corten : voilà notre gamme-bordures Betinoc. Cette bordure épurée se combine bien avec les dalles Megategels ou les pavés Carreau de la gamme Stone&Style. La combinaison avec des galets ou du gravier est une véritable réussite.

### CONCEPT TOTAL

Bordure Betinoc  
Acier Corten



Bordure  
Betinoc  
Inox



71



Megategel Rockstone  
100 x 100 cm  
Silver Intense



Bordure  
Rockstone  
100 x 20 x 6 cm  
Silver Intense



**Finition** Betinoc



Gamme complète

# Smooth Objects

CONCEPT TOTAL

Beam Soft Smooth  
300 x 40 x 60 cm  
Blue Velvet



Smooth Objects Mobilier de jardin

## Objet du désir



Smooth Planter Square  
150 x 150 x 80 cm  
Cream Velvet

CONCEPT TOTAL



Megategel Smooth  
60 x 60 cm  
Cream Velvet

Un projet d'ensemble ? Avec les Smooth Objects de Stone&Style vous allez aussi loin que vous le souhaitez. Plans d'eau, jardinières, beams avec ou sans fontaine ou éclairage à diodes, bancs, tables, ... tous réalisés en Smooth velouté. Et dans les mêmes teintes que vos dalles, bordures, escaliers et éléments en L. Ces objets peaufinent l'aménagement de tout espace extérieur. Et transforment l'extérieur en nouvel intérieur. Notre équipe Ebema\_CustomConcrete-team vous attend. Voir page 76.

Smooth Object  
Urban tree  
200 x 200 x 6 cm  
Blue Velvet



Smooth Objects Mobilier de jardin



## Gamme complète

Les Smooth Objects amènent le confort de l'intérieur à l'extérieur : le projet d'ensemble dans la vallée de la Meuse le prouve. Non seulement les grandes dalles Megasmooth en Grey Velvet encadrent à merveille le plan d'eau. Elles constituent également un excellent support pour la table Smooth Object Patio Table dans la même teinte. Robuste et confortable à la fois. Quant au Smooth Object Beam, il délimite, sert de banc, et éclaire joyeusement le plan d'eau la nuit grâce à l'éclairage à diodes intégré.

Donner à votre espace extérieur davantage d'allure et de confort avec Smooth Objects ? Des éléments d'assise à une création sur mesure de vos plus beaux rêves ? **Demandez la brochure de notre gamme veloutée Smooth** par e-mail à [sales@stone-style.be](mailto:sales@stone-style.be)

## CONCEPT TOTAL



**Smooth Patio Table**  
300 x 100 x 107 cm  
Grey Velvet



**Confort de  
vie en béton**

**Smooth Beam Soft**  
300 x 40 x 60 cm  
Grey Velvet



## CONCEPT TOTAL



**Megategel Smooth**  
100 x 100 x 6 cm  
Grey Velvet

# Sur mesure

## Au-delà de l'imagination

- Mobilier de jardin sur mesure ?
- Des alentours de piscine doux aux pieds ?
- Une œuvre d'art unique ?
- Des dalles grand format pour fabriquer un escalier élégant ?
- Donner libre cours à votre imagination. Nous relevons le défi.



Smooth Object Beam  
Ouvrage sur mesure avec fontaine

Vos idées sont plus larges que notre gamme Smooth-standard ? Notre service CustomConcrete façonne vos idées en réalisations Smooth. Une forme inhabituelle. Une nouvelle couleur. Des dimensions uniques. Une beam en béton avec jeu d'eau ou éclairage à diodes, ... Nous pensons avec vous : de votre première idée

à la concrétisation. Osez nous défier. Nos experts en béton n'en demandent pas moins. Ensemble, nous trouvons toujours la solution parfaite. En toute efficacité, créativité et en ligne avec vos espaces extérieurs.

# L'aspect technique

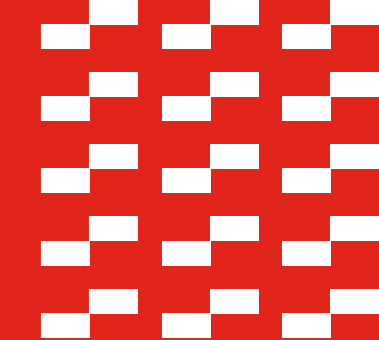



**L'aspect technique**

# Carreau & Cassaia

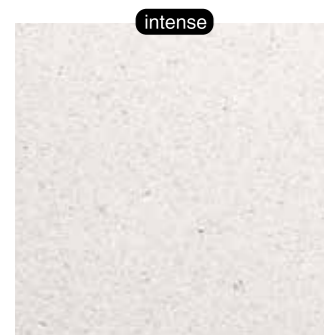

**Grand Blanc**  
Megategels Carreau



**Gris Naturel**  
Megategels Carreau  
Pavés Cassaia / Carreau



**Latte**  
Megategels Carreau  
Pavés Cassaia / Carreau

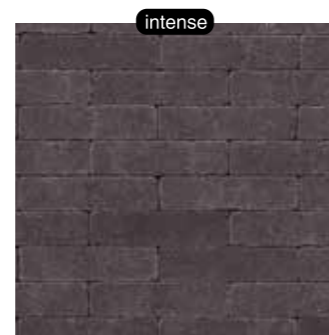

**Turf**  
Megategels Carreau  
Pavés Cassaia / Carreau



**Arduna**  
Megategels Carreau  
Megategels Cassaia  
Pavés Cassaia / Carreau



**Carbon**  
Megategels Carreau  
Pavés Cassaia / Carreau



**Brun-Noir**  
Pavés Cassaia



**Terre Cuite**  
Pavés Cassaia / Carreau



**Nuance**  
Pavés Cassaia / Carreau



**Marbre-Gris**  
Megategels Carreau  
Pavés Carreau / Cassaia



**Marbre-Brun**  
Megategels Carreau  
Pavés Carreau



**Tricolore-Cendre**  
Megategels Carreau  
Megategels Cassaia



**Tricolore-Panache**  
Megategels Carreau  
Megategels Cassaia



**Mocca Dust**  
Pavés Cassaia / Carreau



**Cedar Dust**  
Pavés Cassaia / Carreau



**Mosaïque**  
Pavés Cassaia / Carreau

La couleur sur les photos peut varier des couleurs réelles.

# Classic



**Gris**

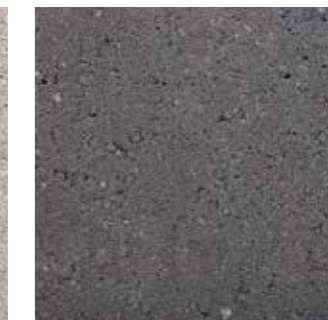

**Noir**

La couleur sur les photos peut varier des couleurs réelles.

**Vous préférez une autre teinte ?**

Contactez-nous via [sales@stone-style.be](mailto:sales@stone-style.be). Nous étudierons les possibilités ensemble. Pour les projets à partir de 100 m<sup>2</sup> nous fabriquons la couleur de vos rêves sur demande.

L'aspect technique

# Rockstone **intense**



**Big White**  
Megategels Rockstone

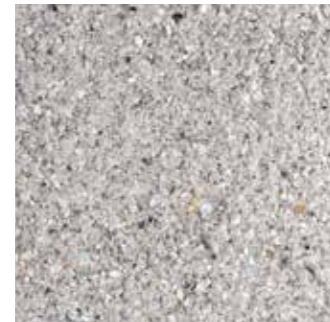

**Silver**  
Megategels Rockstone  
Pavés Rockstone

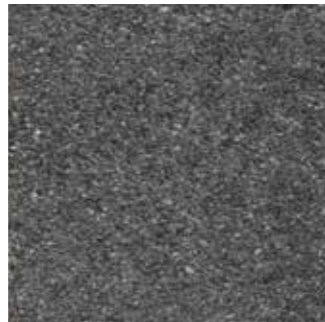

**Dimgrey**  
Pavés Rockstone

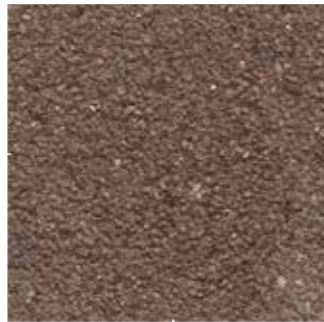

**Maroon**  
Pavés Rockstone

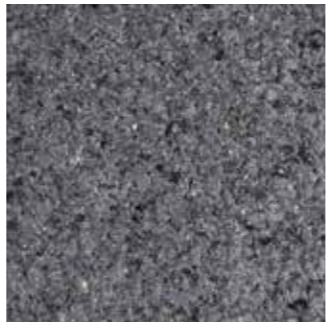

**Black**  
Pavés Rockstone



**Ebony**  
Pavés Rockstone

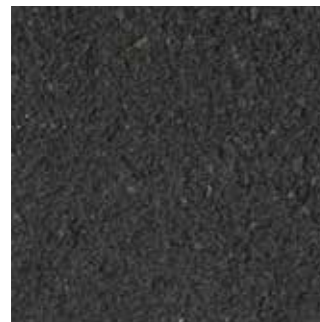

**Dark**  
Megategels Rockstone  
Pavés Rockstone

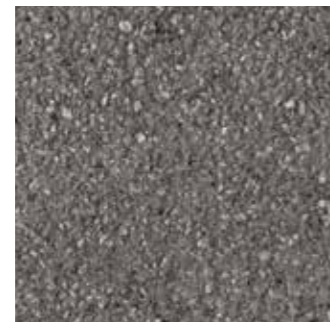

**Blue Steel**  
Megategels Rockstone  
Pavés Rockstone



**Diamond**  
Megategels Rockstone  
Pavés Rockstone



**Ivory**  
Pavés Rockstone

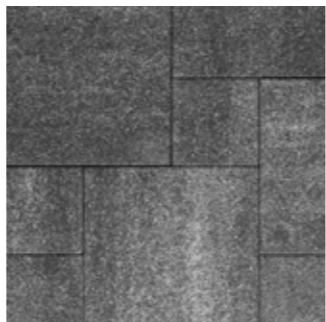

**Slate grey**  
Megategels Rockstone

La couleur sur les photos peut varier des couleurs réelles.

# Smooth



**Blue Velvet**



**Grey Velvet**

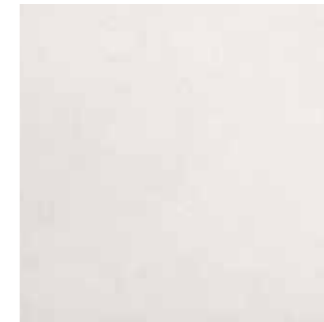

**Cream Velvet**

La couleur sur les photos peut varier des couleurs réelles.

## **Vous préférez une autre teinte ?**

Annoncez la couleur via [sales@stone-style.be](mailto:sales@stone-style.be).  
Nous étudierons les possibilités ensemble. Pour les projets à partir de 100 m<sup>2</sup> nous fabriquons la couleur de vos rêves sur demande.



## L'aspect technique

# Carreau

(\*) Délai de livraison plus long sur ce produit

(LxIxH)	Carrassable	intense CARBON	intense TURF	intense GRAND BLANC	intense TERRE CUITE NOUVEAU	intense MOSAÏQUE NOUVEAU	GRIS NATUREL	ARDUNA	CEDAR DUST	MOCCA DUST	TRICOLORE- CENDRE	TRICOLORE- PANACHE	MARBRE-GRIS	MARBRE- BRUN	LATTE	NUANCE
<b>MEGATEGELS</b>																
120x80x6 cm		✓					✓	✓								
120x30x6 cm <b>NOUVEAU</b>		✓					✓	✓					✓			
100x100x8 cm	🚗	✓					✓	✓								
100x100x6 cm		✓	✓	✓			✓	✓							✓	
100x50x8 cm	🚗	✓					✓	✓								
100x50x6 cm		✓					✓	✓								
100x25x6 cm		✓					✓	✓								
80x80x8 cm	🚗	✓ (*)					✓	✓ (*)								
60x60x6 cm		✓	✓	✓			✓	✓					✓		✓	
60x60x4 cm <b>NOUVEAU</b>		✓					✓	✓								
60x30x6 cm		✓	✓				✓	✓								
50x50x6 cm		✓					✓	✓					✓			
<b>MULTIFORMATS</b>																
Mega-Linea XXL 60x(20-25-30)x8 cm	🚗	✓						✓			✓	✓	✓			
Mega-Linea (20-30-40)x(8-10-12)x8 cm	🚗										✓	✓				
Mega-Caprice (40x40 40x20 20x20)x6 cm	🚗	✓						✓			✓	✓				
Quilt <b>NOUVEAU</b> (5 angles 48x27x10 cm, 6 angles 28x28x10 cm)	🚗												✓			
<b>PAVÉS</b>																
40x30x6 cm	🚗	✓						✓								
30x20x6 cm	🚗	✓	✓				✓	✓					✓	✓		✓
30x10x6 cm	🚗	✓	✓				✓	✓								✓
20x20x6 cm	🚗	✓	✓				✓	✓	✓	✓			✓			✓
21x7x6 cm	🚗	✓	✓		✓		✓	✓								✓
20x5x6 cm	🚗	✓	✓		✓		✓	✓							✓	✓
15x15x6 cm	🚗	✓				✓	✓	✓							✓	✓
<b>MEGA-ESCALIER</b>																
100x15x40 cm		✓	✓	✓			✓	✓								
50x15x40 cm		✓					✓	✓								
<b>BORDURE MEGA-PALISSADE</b>																
100x100x8 cm		✓					✓	✓								
50x50x8 cm		✓					✓	✓								
<b>BORDURE</b>																
100x20x6 cm		✓	✓				✓	✓								
<b>WALLING LINE</b>																
75x20x6 cm <small>(pièce de finition disponible)</small>		✓	✓													

La couleur sur les photos peut varier des couleurs réelles.









Pavé Carreau  
100 x 10 cm  
Carbon Intense

## L'aspect technique



# Cassaia

(\*) Délai de livraison plus long sur ce produit

		intense	intense	intense	intense											
	Carrossable	CARBON	TURF	TERRE CUITE NOUVEAU	MOSAÏQUE NOUVEAU	GRIS NATUREL	ARDUNA	CEDAR DUST	MOCCA DUST	TRICOLORE- CENDRE	TRICOLORE- PANACHE	MARBRE-GRIS	LATTE	NUANCE	BRUN-NOIR	
<b>MULTIFORMATS</b>																
Mega-Caprice (40x40 40x20 20x20)x6 cm							✓			✓	✓					
<b>PAVÉS</b>																
30x20x6 cm		✓	✓				✓					✓		✓		
30x10x6 cm		✓	✓													
20x20x6 cm		✓	✓			✓	✓	✓	✓			✓		✓		
21x7x6 cm		✓	✓	✓												
20x5x6 cm		✓	✓	✓			✓						✓	✓		
15x15x6 cm		✓			✓	✓	✓	✓	✓				✓	✓	✓	✓

La couleur sur les photos peut varier des couleurs

# Classic

	Carrossable	GRIS	NOIR
<b>PAVÉS</b>			
22x11x6 cm		✓	✓
22x11x7 cm		✓	✓

La couleur sur les photos peut varier des couleurs



**L'aspect technique**

# Rockstone intense

(\*) Délai de livraison plus long sur ce produit

(LxIxH)	Carrossable	SILVER	DIMGREY	BLUE STEEL	BLACK	DIAMOND	DARK	SLATE GREY	BIG WHITE	EBONY	MAROON	IVORY
<b>MEGATEGELS</b>												
120x80x6 cm						✓ (*)						
120x30x6 cm <b>NOUVEAU</b>							✓					
100x100x8 cm	🚗			✓		✓	✓					
100x100x6 cm		✓		✓		✓	✓		✓			
100x50x8 cm	🚗			✓ (*)		✓ (*)	✓					
100x50x6 cm				✓		✓	✓					
100x25x6 cm				✓ (*)		✓ (*)						
80x80x8 cm	🚗					✓	✓					
60x60x6 cm		✓		✓		✓	✓	✓	✓			
60x60x4 cm <b>NOUVEAU</b>				✓		✓	✓					
60x30x6 cm		✓		✓		✓	✓					
50x50x6 cm				✓		✓	✓					
<b>MULTIFORMATS</b>												
Mega-Linea XXL 60x(20-25-30)x8 cm	🚗			✓		✓	✓	✓				
Mega-Linea (20-30-40)x(8-10-12)x8 cm	🚗			✓								
Mega-Matrix (40x40 40x20 20x20)x6 cm	🚗			✓		✓	✓	✓				
Matrix (7,5+15+22,5)x15x6 cm	🚗				✓							
<b>PAVÉS</b>												
40x30x6 cm	🚗			✓	✓	✓	✓					
30x20x6 cm	🚗	✓	✓	✓	✓	✓	✓			✓ (*)	✓	
30x10x6 cm	🚗			✓		✓	✓					
20x20x6 cm	🚗	✓	✓	✓	✓	✓	✓					
20x5x6 cm	🚗	✓		✓		✓	✓					
15x15x6 cm	🚗	✓		✓	✓	✓	✓					✓ (*)
<b>MEGA-ESCALIERS</b>												
100x15x40 cm		✓		✓		✓	✓		✓			
50x15x40 cm		✓		✓		✓	✓					
<b>BORDURE MEGA-PALISSADE</b>												
80x120x8 cm <b>NOUVEAU</b>						✓						
100x100x8 cm				✓	✓	✓	✓					
50x50x8 cm				✓	✓	✓	✓					
<b>BORDURE</b>												
100x20x6 cm		✓		✓	✓	✓	✓					
<b>WALLING LINE</b>												
75x20x6 cm (pièce de finition disponible)				✓		✓	✓					

La couleur sur les photos peut varier des couleurs

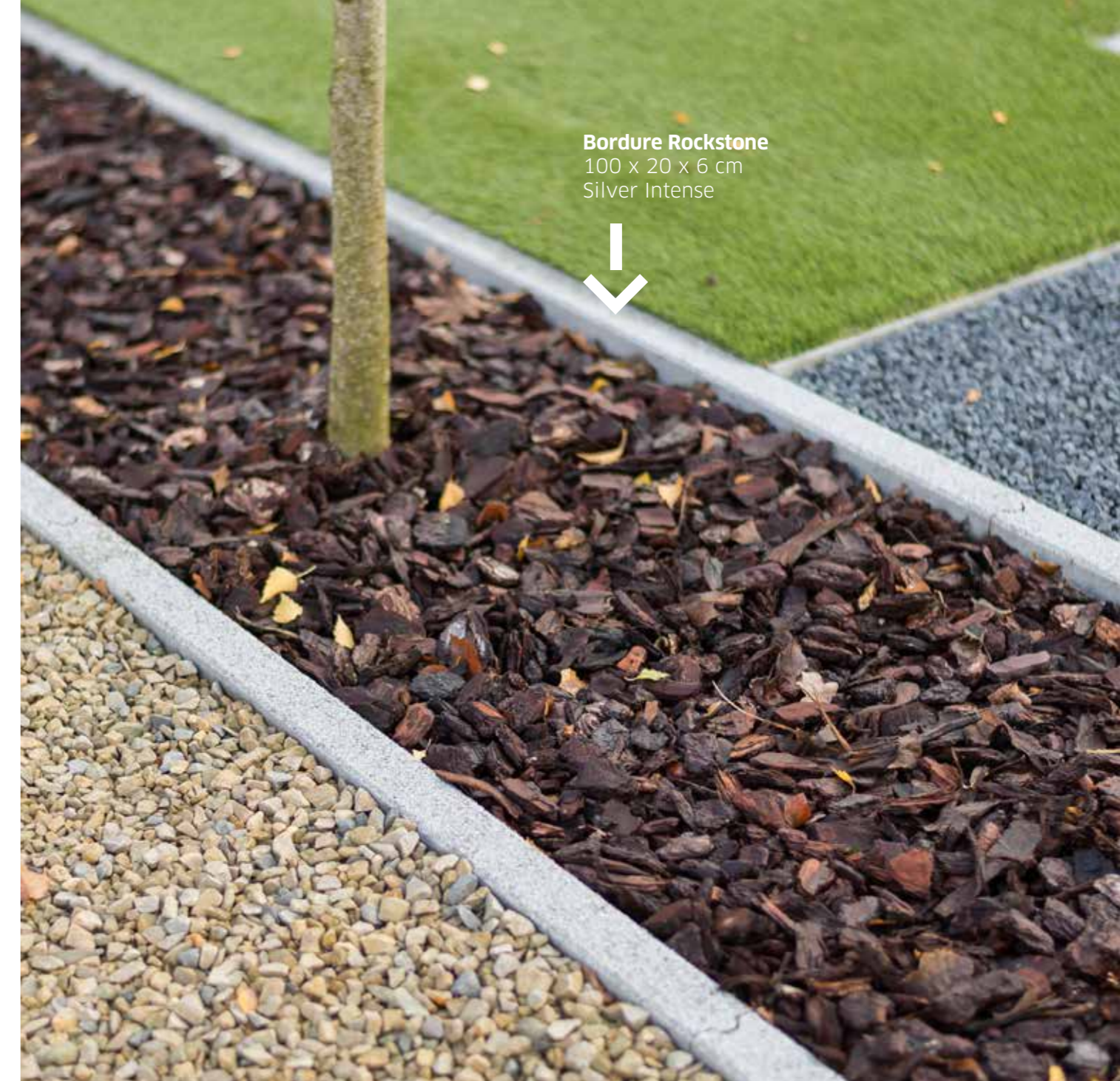

**Bordure Rockstone**  
100 x 20 x 6 cm  
Silver Intense

## L'aspect technique

# Smooth

(\*) Délai de livraison plus long sur ce produit.  
Ces produits sont fabriqués sur commande.

	BLUE VELVET	GREY VELVET	CREAM VELVET
<b>MEGATEGELS</b>			
200x200x10 cm	✓ (*)	✓ (*)	✓ (*)
200x150x10 cm	✓ (*)	✓ (*)	✓ (*)
200x100x10 cm	✓ (*)	✓ (*)	✓ (*)
200x50x10 cm	✓ (*)	✓ (*)	✓ (*)
150x150x10 cm <b>NOUVEAU</b>	✓	✓	✓
100x100x6 cm	✓	✓	✓
100x100x4 cm	✓	✓	✓
100x50x6 cm	✓	✓	✓
100x50x4 cm	✓	✓	✓
60x60x6 cm	✓	✓	✓
60x60x4 cm	✓	✓	✓
<b>MARGELLE DE PISCINE</b>			
100x100x5/6 cm	✓ (*)	✓ (*)	✓ (*)
100x50x5/6 cm	✓ (*)	✓ (*)	✓ (*)
100x30x5/6 cm	✓ (*)	✓ (*)	✓ (*)
<b>ESCALIER</b>			
100x15x40 cm	✓	✓	✓
40x15x40 cm (Pièce coin)	✓ (*)	✓ (*)	✓ (*)
100x15x40 cm avec led	✓	✓	✓
<b>BORDURE</b>			
100x15x6 cm	✓	✓	✓
100x20x6 cm	✓	✓	✓

La couleur sur les photos peut varier des couleurs  
Plus d'info ? Découvrez notre dépliant 'La gamme Smooth, inspiration pour jardin & terrasse'



**Megategel Smooth**  
100 x 100 cm  
Cream Velvet



**Mega-Escalier et  
pièce d'angle Smooth**  
Grey Velvet

## L'aspect technique

# Eco Solutions

	Carrossable	intense	
		GRIS	CARBON
<b>DALLES DRAINANTES - AVIENA</b>			
Aviena Circle 120x117x12 cm (avec bordure)		✓ (*)	✓ (*)
Aviena Circle 113x117x12 cm (sans bordure)		✓	✓
Aviena Square 120x120x12 cm		✓	✓
Aviena Wave 60x41,7x15 cm		✓	✓
Aviena Straight 60x41,7x15 cm		✓	✓
Aviena Edge 58x36x15 cm		✓	✓
<b>DALLES DRAINANTES - GRASSLINES</b>			
Grasslines Small 25x25x10 cm		✓	✓
Grasslines Big 58x39x12 cm		✓	✓
<b>DALLES STEPSTONE - À COMBINER AVEC GRASSLINES BIG</b>			
Stepstone 58x39x12 cm <b>NOUVEAU</b>		✓	✓

	Carrossable	intense	
		GRIS	CARBON
<b>DALLES DRAINANTES - HELIX</b>			
Dalles de gazon Helix 60x40x10 cm (plane)		✓	
Dalles de gazon Helix 60x40x12 cm (plane)		✓	
Dalles de gazon Helix Groovy 60x40x12 cm (nervurée)		✓	
<b>DALLES DRAINANTES - GREENSTONE</b>			
Greenstone 25x25x10 cm		✓	✓
Greenstone 25x12,5x10 cm		✓	✓
<b>PAVÉ SEAMSTONE - À COMBINER AVEC GREENSTONE</b>			
Seamstone 25x25x10 cm		✓	✓
Seamstone 25x12,5x10 cm		✓	✓

	Carrossable	intense		
		GRIS	NOIR	CARBON
<b>PAVÉS DRAINANTES</b>				
Halter 22x11x8 cm		✓	✓	
Halter 22x11x10 cm		✓	✓	
Jigsaw 22,5x11,25x10 cm		✓	✓	
Bowler 21x7x6 cm <b>NOUVEAU</b>		✓		✓
<b>PAVÉS PERMÉABLES - INFILTRO</b>				
	Carrossable	GRIS POREUX	NOIR POREUX	
Infiltr (Poreux) 22x11x8 cm		✓	✓	
Infiltr (Poreux) 20x20x6 cm		✓	✓	
Infiltr (Poreux) 30x20x6 cm <b>NOUVEAU</b>		✓	✓	

(\*) Délai de livraison plus long sur ce produit

La couleur sur les photos peut varier des couleurs  
Plus d'info ? Découvrez notre dépliant 'Eco Solutions : pour chaque habitation'

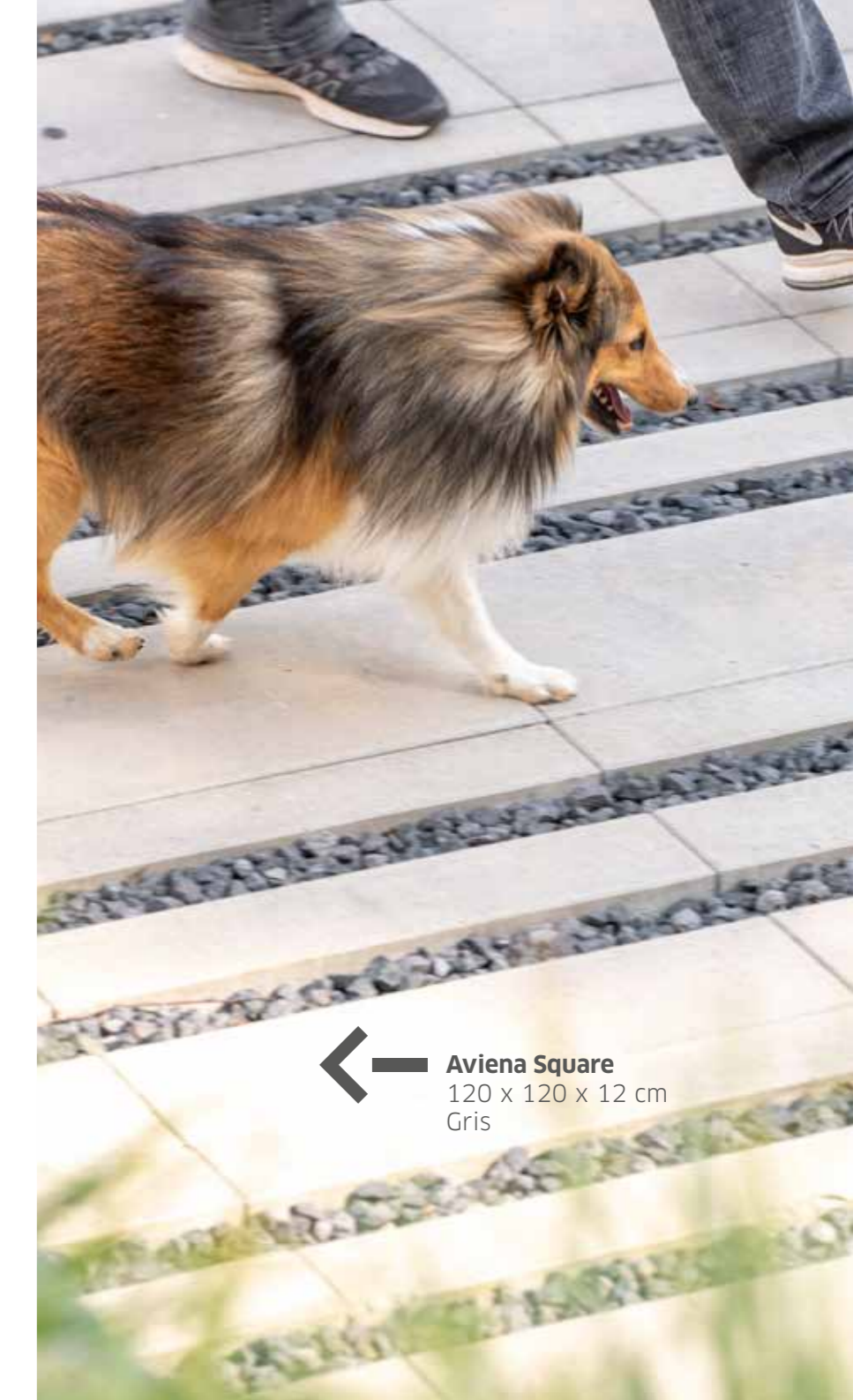

← **Aviena Square**  
120 x 120 x 12 cm  
Gris





**L'aspect technique**

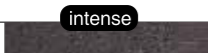

# Finition

## Escaliers

(\*) Délai de livraison plus long sur ce produit

					
	SILVER	BLUE STEEL	DIAMOND	DARK	BIG WHITE
<b>ROCKSTONE</b> intense					
100x15x40 cm	✓	✓	✓	✓	✓
50x15x40 cm	✓	✓	✓	✓	

					
	Carbon	TURF	GRAND BLANC	GRIS NATUREL	ARDUNA
<b>CARREAU</b>					
100x15x40 cm	✓	✓	✓	✓	✓
50x15x40 cm	✓			✓	✓

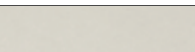
			
	BLUE VELVET	GREY VELVET	CREAM VELVET
<b>SMOOTH</b>			
100x15x40 cm	✓	✓	✓
40x15x40 cm (pièce d'angle)	✓ (*)	✓ (*)	✓ (*)
100x15x40 cm avec led	✓	✓	✓

La couleur sur les photos peut varier des couleurs réelles.

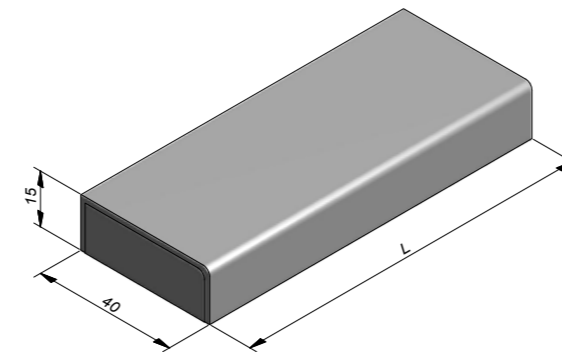





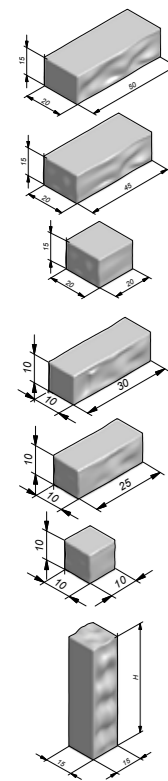

**L'aspect technique**

# Cliffstone



				
<b>WALLING BRICK ET WALLING BLOCK</b>	TURF	LABRADOR	SHADOW	GLETSJER
CLIFFSTONE WALLING BLOCK				
50x20x15 cm 2 cotés clivés: ace avant et arrière	✓	✓	✓	✓
45x20x15 cm pièce coin, embout de début ou fin 3 cotés clivés: Face avant, latérale et arrière	✓	✓	✓	✓
20x20x15 cm: pièce embout de début ou fin. 3 cotés clivés: Face avant, latérale et arrière	✓	✓	✓	✓
CLIFFSTONE WALLING BRICK				
30x10x10 cm 2 cotés clivés: ace avant et arrière		✓		
25x10x10 cm: pièce coin, embout de début ou fin 3 cotés clivés: Face avant, latérale et arrière		✓		
10x10x10 cm: pièce embout de début ou fin 3 cotés clivés: Face avant, latérale et arrière		✓		
<b>PALISSADES</b>				
15x15x60 cm 3 cotés clivés: Face avant et arrière, et face supérieure		✓		

La couleur sur les photos peut varier des couleurs réelles.

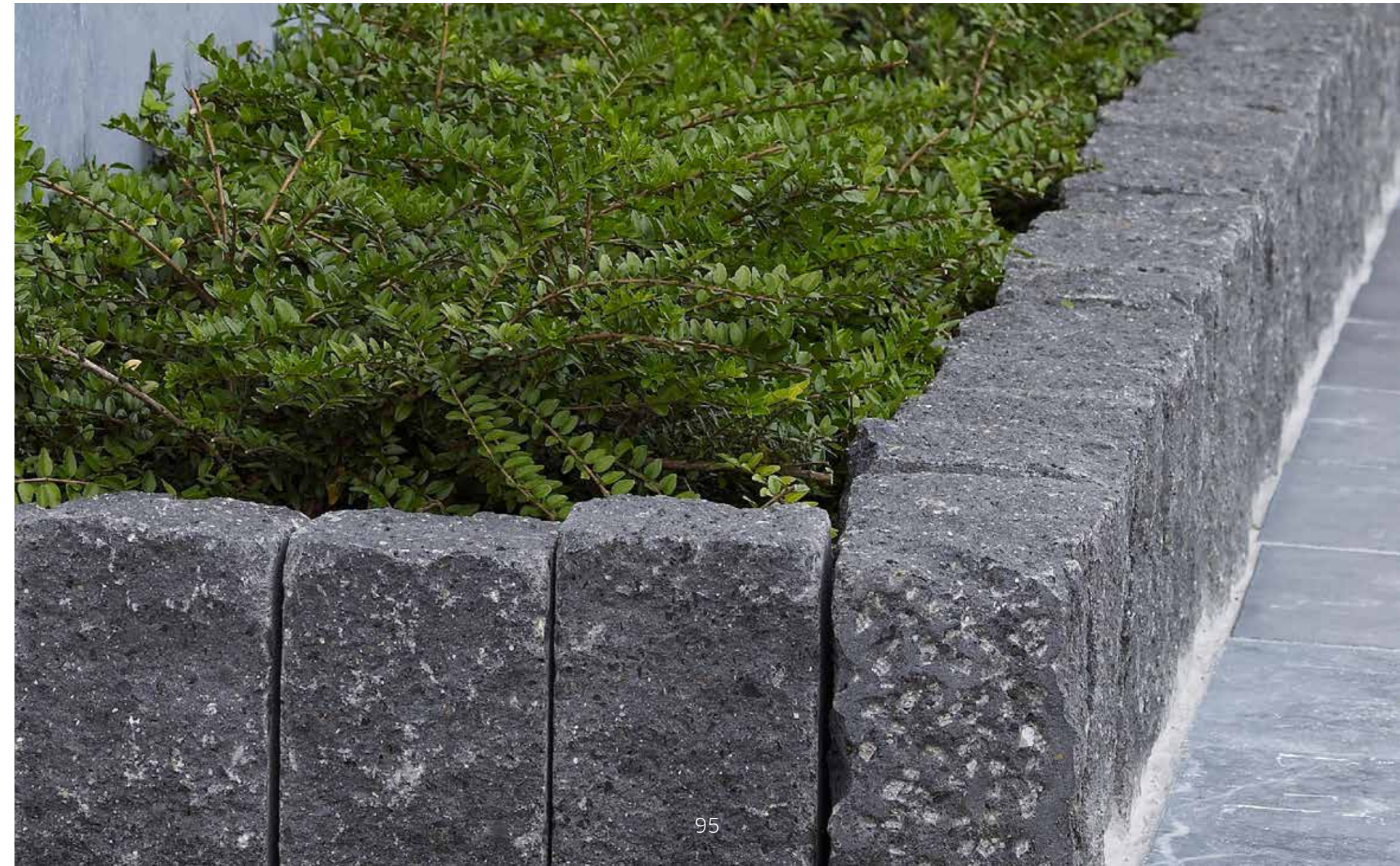

**L'aspect technique**

# Walling Line

			
	BLUE STEEL	DIAMOND	DARK
<b>ROCKSTONE</b> intense			
75x20x6 cm (pièce de finition disponible)	✓	✓	✓

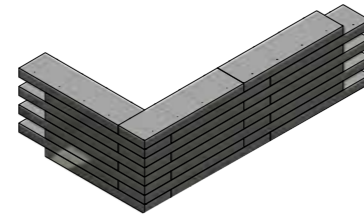

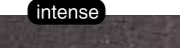
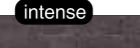



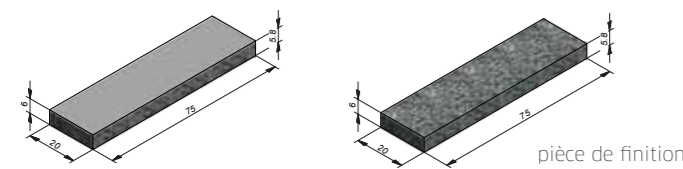

		
	Carbon	TURF
<b>CARREAU</b>		
75x20x6 cm (pièce de finition disponible)	✓	✓

La couleur sur les photos peut varier des couleurs réelles.

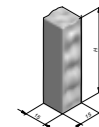

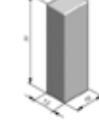





## L'aspect technique

# Palissades

	LABRADOR	
	<b>PALISSADE CLIFFSTONE</b>	
15x15x60 cm 3 cotés clivés: Face avant et arrière, et face supérieure	✓	
	NOIR	GRIS
	<b>PALISSADE RECTANGULAIRE RUSTICO 16x12 cm</b>	
Hauteur 40 - 60 - 90 - 120 cm	✓	✓
	<b>PALISSADE VIEILLI 16x12 cm</b>	
Hauteur 50 cm	✓	
	<b>PALISSADE CIRCULAIRE AVEC ENCOCHE CLASSIC Ø 11 cm</b>	
Hauteur 40 - 60 - 80 cm	✓	✓
	<b>Ø 15 cm</b>	
Hauteur 60 - 80 cm	✓	✓
	<b>Ø 20 cm</b>	
Hauteur 60 - 80 - 120 cm		✓
Hauteur 100 cm	✓	✓
Hauteur 150 cm creux et armé	✓	✓
Hauteur 200 cm creux et armé		✓

La couleur sur les photos peut varier des couleurs réelles.

	NOIR	GRIS	
	<b>BORDURE PALISSADE ROND CLASSIC</b>		
50x25x6 cm	✓	✓	
	50x60x6 cm	✓	✓
	50x25x8 cm	✓	✓
	50x35x8 cm	✓	✓
	50x50x8 cm	✓	✓
	Solo palissade 25x8 cm	✓	✓
	Solo palissade 35x8 cm	✓	✓
	<b>BORDURE PALISSADE DROIT CLASSIC</b>		
	50x20x6 cm	✓	✓
	50x35x6 cm	✓	✓
	50x25x8 cm	✓	✓
	50x35x8 cm	✓	✓
	50x50x8 cm	✓	✓

La couleur sur les photos peut varier des couleurs réelles.

# Bordure Mega-Palissade

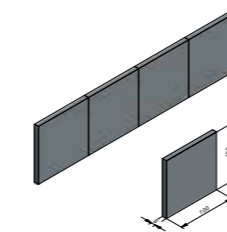

	BLUE STEEL	BLACK	DIAMOND	DARK
	<b>BORDURE MEGA-PALISSADE ROCKSTONE intense</b>			
100x100x8 cm face supérieure lavée & 3 faces lavées	✓	✓	✓	✓
50x50x8 cm face supérieure lavée & 1 ou 2 faces lavées - côtés touchants	✓	✓	✓	✓
80x120x8 cm <b>NOUVEAU</b> face supérieure lavée & 3 faces lavées			✓	
	intense			
	CARBON	GRIS NATUREL	ARDUNA	
	<b>BORDURE MEGA-PALISSADE CARREAU</b>			
100x100x8 cm	✓	✓	✓	
50x50x8 cm	✓	✓	✓	

La couleur sur les photos peut varier des couleurs réelles.



 **Bordure Mega-Palissade Rockstone**  
Dark Intense

**L'aspect technique**

## Elément en L

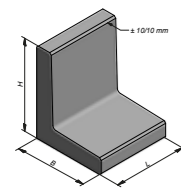

	GRIS	NOIR
<b>CLASSIC</b>		
<b>Elément en L (H x largeur de la base x L)</b>		
<b>TYPE 40 - LONGUEUR 40 CM</b>		
30x20x40 cm	✓	
40x40x40 cm	✓	✓
50x40x40 cm	✓	✓
60x40x40 cm	✓	✓
80x40x40 cm	✓	✓
100x50x40 cm	✓	✓
<b>TYPE 50 - LONGUEUR 50 CM</b>		
40x30x50 cm	✓	✓
50x30x50 cm	✓	✓
60x40x50 cm	✓	✓
80x50x50 cm	✓	✓
100x50x50 cm	✓	✓
<b>Elément en L coin (H x largeur de la base x L)</b>		
<b>TYPE 40 - LONGUEUR 40 CM</b>		
30x20x40 cm	✓	
40x40x40 cm	✓	✓
50x40x40 cm	✓	✓
60x40x40 cm	✓	✓
80x40x40 cm	✓	✓
100x40x40 cm	✓	✓
<b>TYPE 50 - LONGUEUR 50 CM</b>		
40x30x30 cm	✓	✓
50x30x30 cm	✓	✓
60x40x40 cm	✓	✓
80x50x50 cm	✓	✓
100x50x50 cm	✓	✓

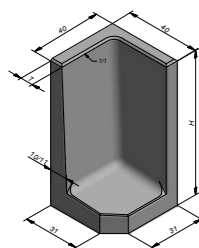

La couleur sur les photos peut varier des couleurs réelles.

## Elément en U

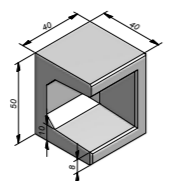
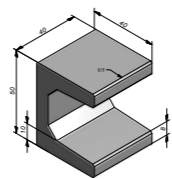

	GRIS	NOIR
<b>CLASSIC</b>		
<b>Elément en U (H x largeur de la base x L)</b>		
<b>TYPE 40 - LONGUEUR 40 CM</b>		
50x40x40 cm	✓	✓
<b>Elément en U coin (H x largeur de la base x L)</b>		
<b>TYPE 40 - LONGUEUR 40 CM</b>		
Coin 50x40x40 cm	✓	✓

## Smooth élément en L

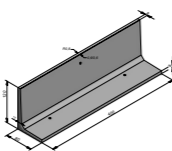

	GREY VELVET	CREAM VELVET
<b>Smooth élément en L</b>		
400x120x80 cm	✓	✓
400x80x60 cm	✓	✓
<b>NOUVEAU</b>		
300x120x80 cm	✓	✓
300x80x60 cm	✓	✓
200x120x80 cm	✓	✓
200x80x60 cm	✓	✓
100x120x80 cm	✓	✓
100x80x60 cm	✓	✓

La couleur sur les photos peut varier des couleurs réelles.



**L'aspect technique**



**Bordures**

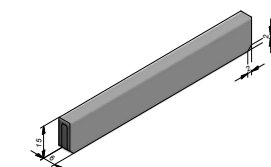
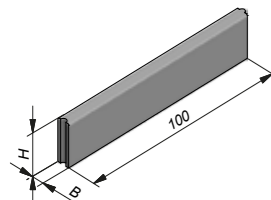
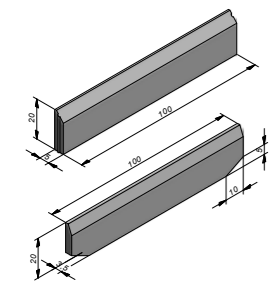

	intense											
	Carbon	TURF	GRIS NATUREL	ARDUNA	SILVER	BLUE STEEL	BLACK	DIAMOND	DARK	GRIS	NOIR	
	<b>CARREAU</b>				<b>ROCKSTONE intense</b>					<b>CLASSIC</b>		
Bordure de gazon Discrète 100x20x5 cm										✓	✓	
Bordure de gazon Impercible 100x20x3,5 cm										✓		
100x15x5 cm	✓									✓	✓	
100x20x5 cm										✓		
100x20x6 cm	✓	✓	✓	✓	✓	✓	✓	✓	✓	✓	✓	
100x30x6 cm	✓									✓	✓	
100x20x8 cm										✓		
100x20x10 cm*										✓	✓	
100x25x10 cm										✓		
100x30x10 cm*										✓	✓	
100x40x8 cm										✓	✓	
100x40x10 cm										✓		
	BLUE VELVET	GREY VELVET	CREAM VELVET									
	<b>SMOOTH</b>											
100x15x6 cm	✓	✓	✓									
100x20x6 cm	✓	✓	✓									

\*Différentes courbes disponibles.  
La couleur sur les photos peut varier des couleurs réelles.

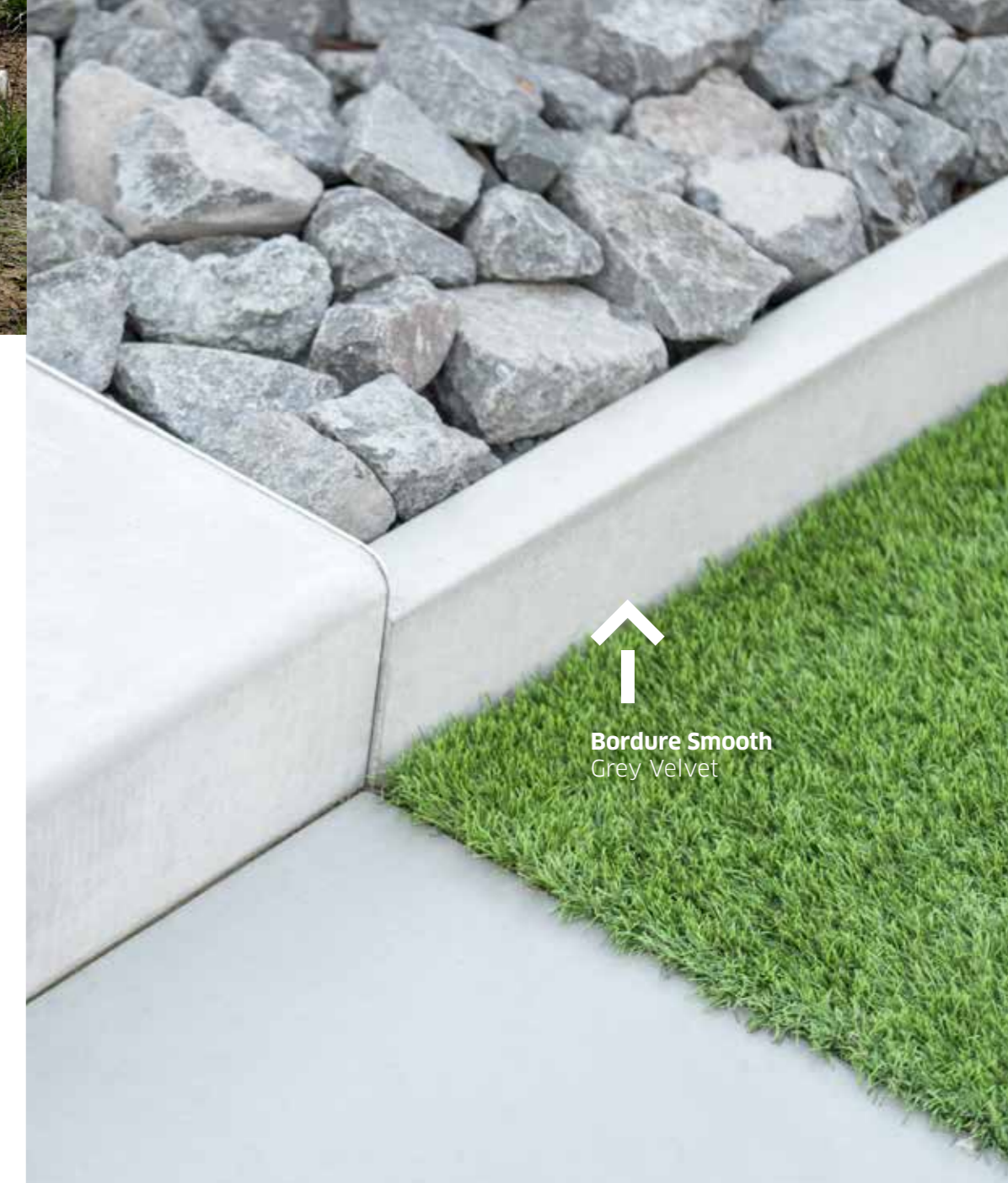

**L'aspect technique**

Betinoc

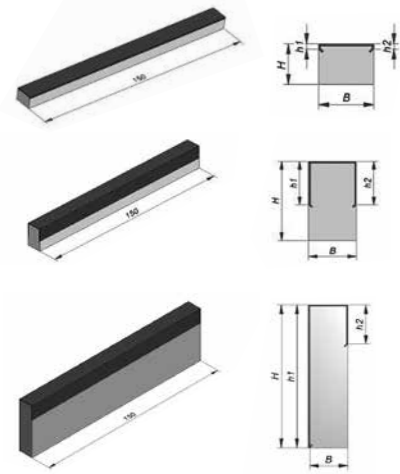

Dimension TOTAL L x H x l cm	Dimension ACIER h1 x l x h2 cm
<b>BORDURE BETINOC B1 INOX OU ACIER CORTEN</b>	
150x8x5,5 cm	1x5,5x1 cm
<b>BORDURE BETINOC B2 INOX OU ACIER CORTEN</b>	
150x20x5,5 cm	5,5x5,5x5,5 cm
<b>BORDURE BETINOC B3 INOX OU ACIER CORTEN</b>	
150x20x5,5 cm	20x5,5x5,5 cm
150x30x5,5 cm	30x5,5x5,5 cm
150x40x5,5 cm	40x5,5x5,5 cm



**L'aspect technique**

# Smooth Objects

## Boules décoratives Sphere

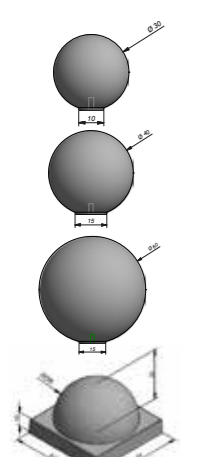

	Grey Velvet	Cream Velvet
<b>Sphere (Øxh)</b>		
30x30 cm	✓	✓
40x40 cm	✓	✓
60x60 cm	✓	✓
<b>Demi-Sphere (lxhxl - Ø)</b>		
57x10x57- 52 cm	✓	✓

## Encadrements d'arbres

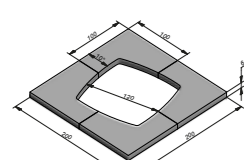

	Grey Velvet	Cream Velvet
<b>Urban Tree (lxlxh)</b>		
200x200x6 cm 4 parties	✓	✓

## Planters

(\*) Délai de livraison plus long sur ce produit

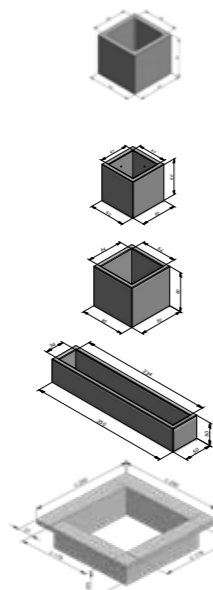

	Grey Velvet	Cream Velvet
<b>Planter (lxlxh ou Ø)</b>		
<b>Planter Square</b>		
100x100x90 cm sans pied	✓	✓
<b>Planter Cube</b>		
60x60x60 cm avec fond	✓	✓
80x80x80 cm sur socle	✓	✓
<b>Planter Long</b>		
250x50x50 cm sur socle	✓	✓
<b>Plant&amp;Sit</b>		
250x250x65 cm	✓ (*)	✓ (*)

## CONCEPT TOTAL



Smooth Object Planter  
300 x 60 x 55 cm  
Grey Velvet

Megategel Carreau  
100 x 100 cm  
Carbon Intense

**Besoin de plus d'inspiration Smooth?**  
Consultez [stone-style.ebema.be](http://stone-style.ebema.be) ou notre catalogue Smooth.

**L'aspect technique**

Tables

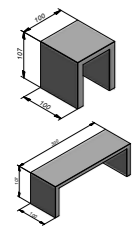

	Grey Velvet	Cream Velvet
<b>Table Patio (lxlxh)</b>		
100x100x107 cm	✓	✓
300x100x107 cm	✓	✓

Bancs

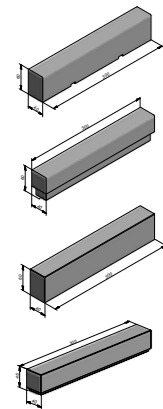

	Grey Velvet	Cream Velvet
<b>Beams (lxlxh)</b>		
300x40x60 cm beam soft	✓	✓
300x40x60 cm beam soft avec socle	✓	✓
300x40x60 cm beam straight	✓	✓
300x40x45 cm beam straight avec socle	✓	✓

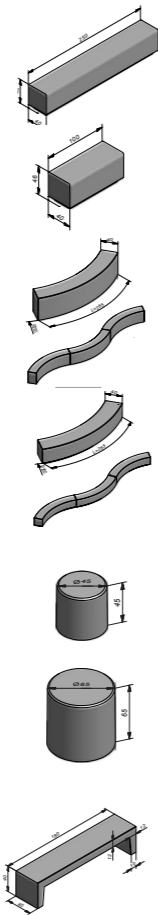

	Grey Velvet	Cream Velvet
<b>Beams (lxbxh)</b>		
250x40x46 cm <b>NOUVEAU</b> beam soft avec socle	✓	✓
100x40x46 cm beam soft avec socle	✓	✓
<b>Waves (lxlxh)</b>		
265x40x60 cm	✓	✓
265x40x45 cm avec socle	✓	✓
<b>Pouf (Øxh)</b>		
45x45 cm	✓	✓
65x65 cm	✓	✓
<b>La Parisienne (lxlxh)</b>		
180x40x40 cm	✓	✓





**L'aspect technique**

# Bancs

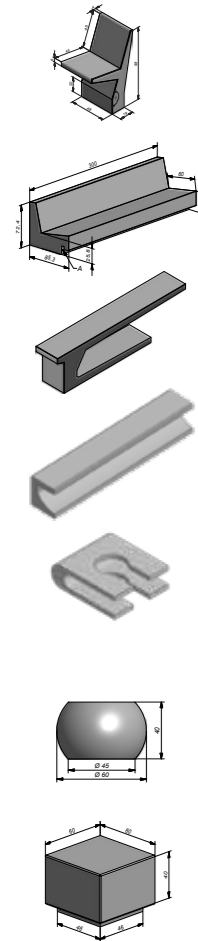

	Grey Velvet	Cream Velvet
<b>Chaise (lxbxh)</b>		
48x64x98 cm	✓	✓
<b>Lounge (lxlxh)</b>		
300x72,4x85,3 cm	✓	✓
<b>The Plank (lxlxh)</b>		
295x50x75 cm <b>NOUVEAU</b>	✓	✓
<b>Banc C-XL (lxlxh)</b>		
300x50x50 cm	✓ (*)	✓ (*)
<b>C-3 Sit (lxlxh)</b>		
154x130x48 cm	✓ (*)	✓ (*)
<b>Parti-Sphere (Øxh)</b>		
60x40 cm	✓ (*)	✓ (*)
60x50 cm <b>NOUVEAU</b>	✓ (*)	✓ (*)
<b>Bla bla Bloc (lxlxh)</b>		
60x60x46 cm	✓	✓



(\*) Délai de livraison plus long sur ce produit

	Grey Velvet	Cream Velvet
<b>Cube (lxl - h)</b>		
236x326x60 - 48 cm	✓	✓
236x326x90 - 48 cm	✓	✓
<b>Pebble (lxlxh)</b>		
250x175x45 cm	✓	✓
<b>Waterbench (lxlxh)</b>		
250x174x45 cm	✓	✓
<b>Seat (lxlxh)</b>		
156x156x46 cm	✓ (*)	✓ (*)
<b>Théâtre (lxlxh)</b>		
250x80x80 cm droit	✓ (*)	✓ (*)
300x80x80 cm droit	✓ (*)	✓ (*)
120x120x80 cm angle	✓ (*)	✓ (*)



# Foire aux questions

## 1. Informations sur les produits

### Qu'entend-on par dimensions stables ?

Nos dalles et pavés en béton sont toujours fabriqués 'à plats', c'est-à-dire comme ils doivent être posés. C'est ainsi que nous pouvons garantir que les dalles et pavés en béton ont toujours la même longueur et largeur. Vous pourrez donc parfaitement les aligner. Certaines entreprises fabriquent leurs dalles et pavés en béton sur leur côté. Cela risque d'engendrer des différences dimensionnelles qui perturbent l'alignement. Chez nous, seule l'épaisseur risque de varier quelque peu, mais cette différence est facilement compensée pendant le vibrage des pavés en béton. Pour plus d'information, consultez notre dépliant 'Pose et entretien'. N'hésitez pas à le demander via [sales@stone-style.be](mailto:sales@stone-style.be).

### Tous les pavés en béton d'un paquet ont-ils la même nuance ?

Oui, mais de petites différences de teinte sont possibles car nous utilisons des produits naturels. Notre conseil ? Mélangez les pavés d'au moins trois paquets afin que les différences soient moins évidentes. De toute manière, les différences s'atténuent au fil du temps, sans que la qualité des pavés s'en ressente !

### Qu'est-ce que l'imprégnation Stone&Style **intense** ?

Il s'agit d'une imprégnation supplémentaire qui réduit l'impact du soleil, de la pluie, du vent et d'autres facteurs externes. Le résultat ? Un produit de qualité supérieure répulsif à l'eau et aux saletés, qui réduit les risques d'efflorescences et garantit la stabilité des couleurs.

## 2. Comment passer commande

### Comment commencer ?

Vous souhaitez vous faire aider pour placer votre commande ? Vous souhaitez calculer le prix exact ? Demandez l'assistance d'un distributeur ou poseur. Ils vous donneront un prix correct et répondront à toutes vos questions. Vous trouverez une liste des poseurs et distributeurs agréés par Ebema\_Stone&Style sur

[stone-style.ebema.be](http://stone-style.ebema.be). Vous voulez de l'assistance pour créer votre jardin ? Nous vous conseillons de faire appel à un architecte paysagiste.

### Combien dois-je commander ?

Notre conseil ? Pour toute sécurité, commandez 5% de plus. Votre seconde commande risque de présenter des différences de ton.

## 3. Conseils pour une réalisation réussie

### Comment agrandir visuellement un petit espace ?

Notre conseil ? Choisissez un grand format et des coloris sages.

### Comment réaliser un projet ludique et beau ?

Voulez-vous faire appel à un professionnel ? Nous avons une liste d'architectes de jardins et de jardiniers créatifs. Demandez-là gratuitement via [sales@stone-style.be](mailto:sales@stone-style.be) ou regardez sur [stone-style.ebema.be](http://stone-style.ebema.be). Vous préférez créer et poser vous-même ? La plupart des solutions Stone&Style ont une épaisseur de 6cm (sauf les dalles 80x80 cm, Mega-Linea et Mega-Linea XXL). Combiner coloris et formats est un jeu d'enfant.

### Quelle couleur choisir ?

Quelques conseils

1. Pour l'allée, le carport, le parking ou le garage : utilisez des pierres foncées. Les taches d'huile et traces de pneus se verront moins.
2. Sous les arbres fruitiers et noyers : évitez les teintes claires. Les coques, fruits et feuilles qui tombent provoquent des taches.
3. Pour les teintes nuancées, il faut une surface d'au moins 40 m<sup>2</sup> pour obtenir un bon résultat.
4. Mélangez les produits d'au moins trois paquets pour réaliser de belles nuances.

## 4. La pose

### Comment poser les dalles et pavés en béton ?

Sur [stone-style.ebema.be](http://stone-style.ebema.be) vous trouverez plus d'information et une liste des poseurs professionnels.

## 5. L'entretien

### Comment entretenir les dalles et pavés en béton ?

Comme Ebema\_Stone&Style utilise exclusivement des granulats naturels et des matériaux de première qualité, l'intensité de couleur de nos dalles et pavés en béton risque de s'atténuer sous l'influence des intempéries et du salissement naturel. Il est donc conseillé de régulièrement brosser le pavement. Vous pouvez aussi, de temps en temps, le nettoyer au tuyau d'arrosage. Mais évitez le nettoyeur haute pression qui rend la surface rugueuse. Les pierres deviendront plus poreuses et les saletés et la verdure s'y accrocheront plus rapidement. Les produits de nettoyage qui contiennent du savon et des acides sont néfastes. Heureusement, on trouve sur le marché des produits spéciaux pour le béton, comme HG Anti Taches Vertes, Lithofin MN-Nettoyant Extérieur. A la recherche d'un produit éco-responsable? Utilisez alors Biomix. Vous trouverez leurs produits chez les meilleurs marchands de matériaux, dans la liste sur [stone-style.ebema.be](http://stone-style.ebema.be).

Conseil ! Après le nettoyage avec ces produits, épandez du sable sur votre terrasse ou allée. Les pierres paraîtront neuves. Vous pouvez également faire appel à une firme spécialisée. Pour des surfaces plus importantes, il existe des brosses de nettoyage spécifiques. Plus d'infos sur [www.terrazzamac.be](http://www.terrazzamac.be).

### Comment éliminer les taches d'huile ?

Chez le marchand de matériaux de construction, vous trouverez des produits

pour enlever les taches et l'huile comme Lösefix de Lithofin et HG Super Remover. Notre conseil ? Réagissez vite. Plus longtemps vous attendez, plus il sera difficile d'éliminer les taches d'huile. Lisez sur [www.tegeldokter.be](http://www.tegeldokter.be) comment prévenir les problèmes. Ou rendez-vous sur [stone-style.ebema.be](http://stone-style.ebema.be) et découvrez la foire aux questions, des infos sur les techniques et prescriptions de pose ainsi que quelques films qui peuvent vous être utiles.

### Que sont les taches blanches sur les dalles et pavés en béton ?

Il s'agit d'efflorescences de calcaire, un phénomène naturel qui apparaît sur tous les produits à base de ciment ou de matériaux naturels. Il se produit sous certaines conditions atmosphériques. L'eau et la pluie déposent un film sur le béton. Le calcaire libéré se dissout dans ce film. L'évaporation de l'eau provoque le dépôt du calcaire sur les pavés. Au contact du CO<sub>2</sub> le calcaire forme un voile blanc (carbonate de calcium) qui se dépose sur les pavés. Stone&Style refuse les plaintes au sujet de ce phénomène naturel. Mais pas de soucis : les efflorescences disparaissent d'elles-mêmes.

### Comment disparaissent les efflorescences ?

La pluie est l'usage intensif éliminent les efflorescences. Vous souhaitez y remédier immédiatement ? Il existe des produits comme Lithofin, HG effaceur pour voiles de ciment, que vous trouverez chez le marchand de matériaux de construction. Mais attention : ces produits modifient la structure et la teinte du pavage. Lisez donc bien le mode d'emploi. Toute plainte déposée après l'usage de ces produits auprès de Stone&Style, ne ressortent plus de sa responsabilité

### Que faire en cas de plainte ?

Communiquez-la dans les 8 jours suivant la livraison. Votre plainte concerne des défauts visibles ? Ne faites rien avec les pierres jusqu'à ce qu'un accord soit conclu. Après la pose, nous n'acceptons plus de plaintes au sujet de défauts visibles.



# Colophon

## Photografie ©

**Zwart/Wit communicatie bvba - Dominique Van Huffel:** 2, 7, 8, 9, 27, 31, 32(2), 39, 40, 44, 48, 49, 62(2), 63(2), 64, 66(2), 68(2), 70, 71(1), 89, 95, 102(2), 103(1), 105, 111 | **Studiovision GCV - Raf Ketelslagers:** Cover, 3, 12, 13, 14, 15, 20, 21, 22, 23, 25(2), 32(1), 38, 42, 43, 45, 51, 52, 53, 58(2), 61, 65, 68(1), 69, 75, 75, 76, 88, 91, 93, 103(2), 109, 114 | **Marc Sourbron Fotografie - Marc Sourbron:** 18, 25(1), 26(1), 28, 29, 33, 54, 58(1), 62(1), 63(1), 72(2), 83, 101, 107, 115 | **Create&Design - Caroline Daniëls:** 6, 11, 17, 30, 41, 46, 47, 55, 56, 57, 71(2,3), 85, 87, 99, 102(1) | **Tijs Posen Photography - Tijs Posen:** 5, 16, 34, 35, 66(1), 72(1), 73, 77, 81 | **Movito - Dagmar Heymans:** 67, 97 | **Jean-Luc Perret Photographie - Jean-Luc Perret:** 19 | **Nick Canaerts:** 37, 50 | **Heidi Van Damme:** 10 | **Tine Verheyen:** 36 | **Stefaan Geuens:** 24 | **Alain Beutels:** 59 | **Mike Grooten:** 60

\* Pour plus d'infos sur les architectes et/ou réalisateurs des projets Stone&Style, contactez [sales@stone-style.be](mailto:sales@stone-style.be)



## NOUVEAUX

En 2020, le nouveau Objects sera ouvert à Zutendaal: un parc paysager de 2700 m<sup>2</sup> rempli de mobilier en béton préfabriqué. Dans ce parc paysager inspirant, vous découvrirez des réalisations dans diverses finitions. Des bancs et planters à un amphithéâtre.

# Contact

## Expo jardins : voir, vivre, sentir

Voir les produits de Stone&Style dans une brochure ou les découvrir et sentir au grand jour, quelle différence ! Découvrez nos produits et solutions dans nos centres d'exposition extérieurs à Zutendaal et Rijkevorsel : 1700 et 1200 mètres carrés de produits en béton. Vous ne manquerez pas d'y puiser de l'inspiration pour votre projet, des idées d'aménagement, des tonalités, ...

Les expositions sont ouvertes tous les jours en permanence et sont gratuites. Demandez au comptoir d'accueil un plan qui vous facilitera la découverte des produits Stone&Style. Nous vous donnerons aussi toute la documentation souhaitée. A Zutendaal un conseiller est présent même le weekend, de mars à octobre. Pendant les heures de bureau, nos collaborateurs sont également à votre disposition.

## Adresses

Dijkstraat 3, B-3690 Zutendaal  
T: +32 [0] 89 61 00 11  
F: +32 [0] 89 61 31 43

Oostmalsesteenweg 204, B-2310 Rijkevorsel  
T: +32 [0] 3 312 08 47  
F: +32 [0] 3 311 77 00  
E: sales@stone-style.be

Vous retrouverez toute notre gamme sur le site web et pourrez y consulter des informations sur les installateurs, les distributeurs, l'entretien et les garanties. Des brochures peuvent également y être téléchargées.

## stone-style.ebema.be



Facebook:  
Outspiration



Instagram:  
\_outspiration\_



Pinterest:  
outspirationbyStoneStyle



LinkedIn:  
Ebema - Stone&Style

### Notice légale

EBEMA S.A. s'efforce en permanence d'améliorer la qualité de ses produits. Ce souci constant peut se traduire par des modifications par rapport aux photos et aux spécifications qui figurent dans notre catalogue. EBEMA S.A. décline toute responsabilité en ce qui concerne les différences qui pourraient se produire entre les données et illustrations dans le catalogue et les produits fournis. Le contenu des textes et illustrations du catalogue est purement informatif et ne donne aucun droit. Sous réserve de tous droits généralement quelconques. Hormis les exceptions spécifiquement prévues par la loi, le contenu de ce catalogue ne peut être reproduit, intégré dans une banque de données automatisée ou rendu public de quelque manière ou sous quelle forme que ce soit, sans l'autorisation préalable et écrite de l'éditeur.

