



Megategel Smooth

100x100cm (LxB)

Een fluweelzachte, karaktervolle tegel voor een tuin vol eindeloze elegantie. De Megategel Smooth is een meerwaarde voor elk project: industrieel, klassiek of modern. Doorheen de jaren krijgt deze terrastegel een organische, natuurlijke look met unieke kleurschakeringen. Een levende tegel voor een tuin waarin geleefd mag worden. En net daarom de perfecte keuze voor jouw terras, zwembadrand of tuinpad. Hij combineert naadloos met Ebema_Stone&Style Smooth tuinmeubilair, zwembadranden, trappen, boordstenen en L-elementen. Ontdek ook onze Smooth grootformaten tot 2x2m in de sectie XL-Gamma op deze website.

Dikte (cm): 4 cm
Kleur: Intense Cream Velvet

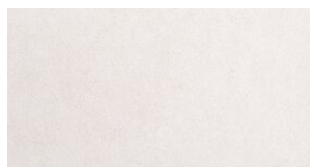

Technische tekening:

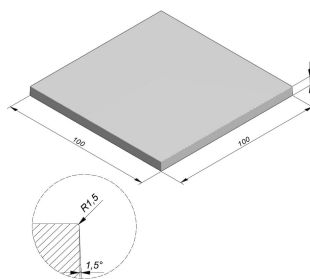

Technische eigenschappen

Gewicht/stuk : 94
Stk/m² : 1
Stk/verpakking : 10
Stk/laag : 1
Gewicht/verpakking : 940
Afschuining : R1,5 mm

 Afstandvlakken - Splintervrij

 Toegankelijk

 Strakke toplaag

 Langdurige kleurintensiteit

 Onderhoudsvriendelijk

 Fluweelzachte toplaag

 Machinale plaatsing mogelijk

 Plaatsing op tegel dragers mogelijk

 Tijdelijk vuil- en waterafstotend

 Slijtvast

 Vorstbestendig

 Voetgangerszones



Model :	Megategel
Belastingsklasse :	BL1 - voetgangerszone
Oppervlaktestructuur :	Smooth Fluweelzacht
Nabehandeling :	Geïmpregneerd



EBEMA

RUIMTE VERBETEREN

BESTEKTEKST

Tegels

Megategel 100x100x4 cm
Smooth | Fluweelzacht
Cream Velvet (gebroken wit)

De tegels hebben een formaat van 100x100x4 cm (LxBxH).

Ze zijn voorzien van een vellingkant R1,5 mm aan alle zijden.

De kleur is Cream Velvet (gebroken wit).
De oppervlaktestructuur is glad.

Het oppervlak is voorzien van een impregnering met een tijdelijke water- en vuilafstotende werking.

Om beschadigingen aan de hoeken te voorkomen, zijn de Megasmooth-tegels voorzien van een splintervrije kop. Over de volledige omtrek is er een versmalling naar boven toe voorzien, m.a.w. het legvlak is groter dan het zichtvlak. De hoeken en randen zijn lichtjes afgerond.

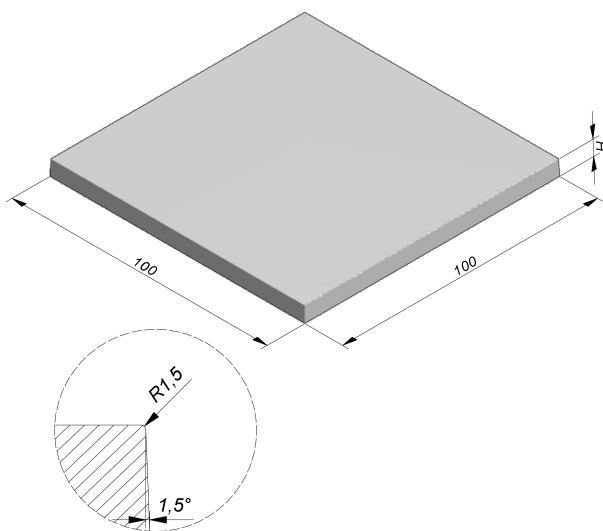

De Megasmooth tegels worden uitgevoerd in een zelfverdichtende betonsamenstelling, bestaande uit natuurlijke toeslagmaterialen zoals zand en kalksteen, wit Portlandcement, fijne vulstoffen en superplastificeerders. Het zichtvlak is glad afgewerkt.

De betonmassa wordt eveneens ingekleurd door aanwending van een optimale dosering van kleurvaste synthetische pigmenten op basis van witte titaanoxiden.

De elementen worden na de productie minstens 24 uren in een geconditioneerde uithardingskamer bewaard.

De tegels voldoen aan de eisen van de norm EN-1339 en zijn CE gekeurd.



EBEMA

RUIMTE VERBETEREN

BESTEKTEKST

Tegels

Megategel 100x100x4 cm
Smooth | Fluweelzacht
Cream Velvet (gebroken wit)

Technische specificaties:

- => buigsterkte: minimum 4,0 N/mm² (klasse 2 - markering T)
- => wateropname: maximum 6%
- => slijtbestandheid volgens Capon: inslijting maximum 20 mm (klasse 4 - markering I)
- => glij/slip-weerstand: voldoet
- => brandgedrag: geen brandreactie (klasse A1)
- => het gebruik van dooizouten wordt afgeraden, dooizouten kunnen leiden tot beschadiging van het oppervlak

Maattoleranties:

- => lengte: 1000 mm +/- 2 mm
- => breedte: 1000 mm +/- 2 mm
- => hoogte: 40 mm +/- 5 mm

Belasting:

- => puntbelasting: maximum 450 kg
- => geschikt voor voetgangers en terrassen zonder verkeersbelasting
- => gewicht = 94 kg/st = 94 kg/m²

Een staal van deze tegels kan voor de aanvang van de werken ter goedkeuring voorgelegd worden.

Meer over Ebema en de manier waarop we omgaan met onze duurzame missie:

<https://www.ebema.be/nl-BE/over-ons>